

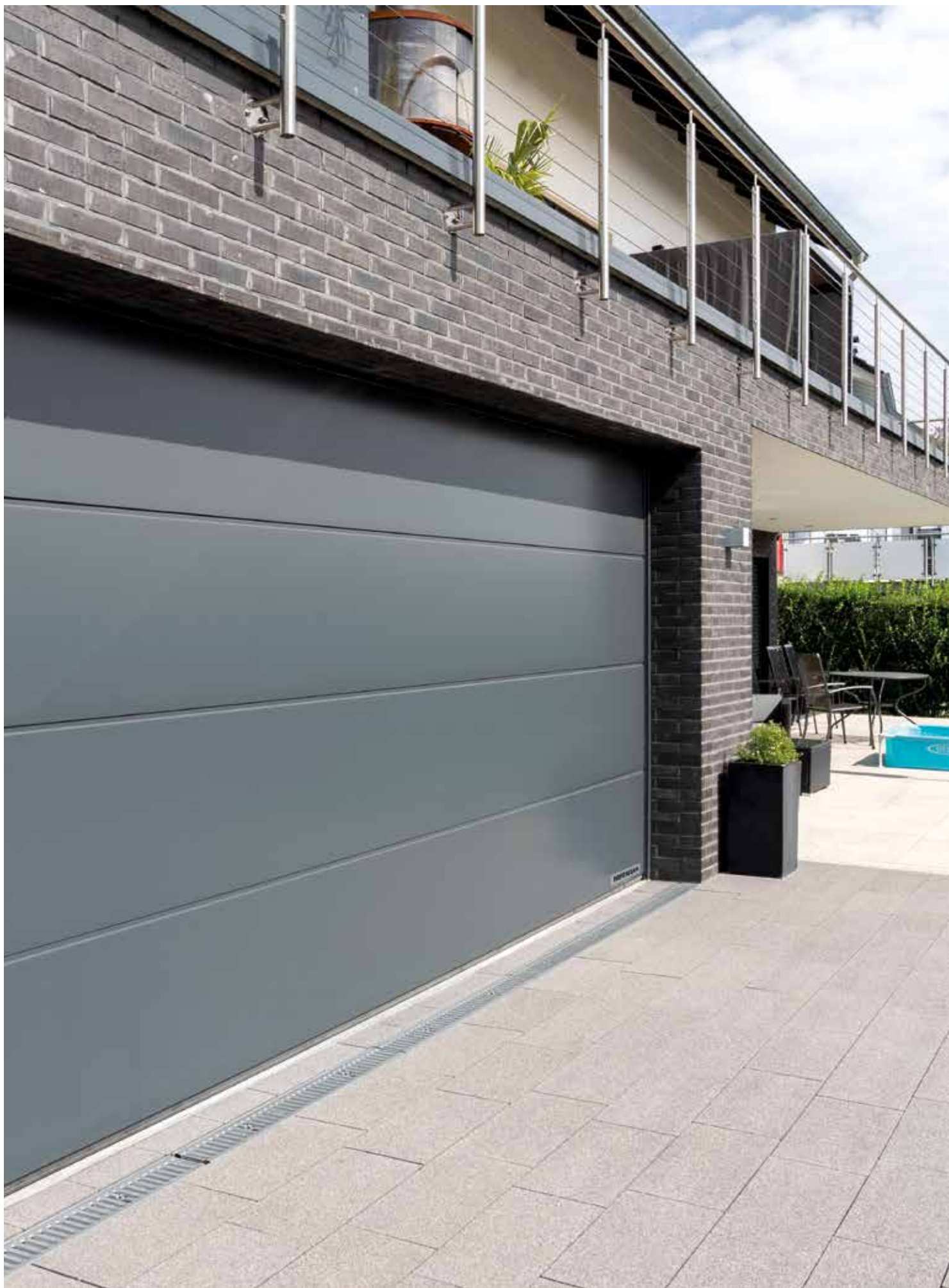

UȘI SECȚIONALE DE GARAJ

NOU. Suprafață Slategrain cu textură de ardezie

HÖRMANN





4

Motive temeinice
în favoarea ușilor
secționale Hörmann.



14

Inspirații.



50

Design.
Dotări.
Accesorii.

Responsabilitate de generații.

Întreprinderea familială are o experiență de specialist în elemente de construcție de peste 85 de ani. Acest lucru obligă generațiile anterioare, prezente și viitoare. Tocmai de aceea responsabilitatea față de mediu joacă un rol atât de important pentru noi. În acest scop, dezvoltăm soluții inovatoare pentru produse durabile și protecție inteligentă a mediului.



„TREBUIE SĂ MUNCEȘTI DIN GREU PENTRU A CÂȘTIGA UN BUN RENAME.”

August Hörmann

În spiritul fondatorului său, marca Hörmann reprezintă astăzi promisiunea unei calități superioare și se numără printre cei mai de succes furnizori din Europa, cu peste 20 de milioane de uși și sisteme de acționare vândute. Prin rețeaua sa amplă, internațională, de distribuție și service, Hörmann reprezintă partenerul dumneavoastră puternic, pentru elemente de construcție de calitate superioară.

VIITORUL DINTR-O PRIVIRE. Compania Hörmann este un bun exemplu. De aceea ne acoperim nevoile de energie electrică 100 % din energie verde. Împreună cu un sistem inteligent și certificat de gestionare a energiei, corespondența neutră din punct de vedere al emisiilor de CO₂, precum și reciclarea materialelor valoroase, peste 40000 de tone de CO₂ sunt economisite anual. În plus, compensăm peste 100000 de tone de CO₂ prin promovarea energiei eoliene și a proiectelor de împădurire în cooperare cu Climate Partner.



Mai multe informații se găsesc la adresa
www.hoermann.de/umwelt



Calitate garantată fabricată în Germania



Compania de familie Hörmann oferă toate componentele importante pentru construcție și modernizare dintr-o singură sursă. Acestea sunt fabricate în uzine foarte specializate, după cele mai noi standarde ale tehnicii. În plus, angajații noștri cu înaltă calificare lucrează în mod intens la noi proiecte, fiind preocupați de un progres continuu al produselor și de îmbunătățirea detaliilor. Astfel apar brevete și inovații pe piață.





10 ani
garanție *

DURABILITATE GARANTATĂ. Toate părțile componente esențiale ale ușii și ale sistemului de acționare sunt concepute și fabricate chiar de firma Hörmann. Teste de lungă durată, efectuate în condiții reale, garantează calitatea deosebită a produselor de serie sofisticate, marca Hörmann. Din acest motiv și mulțumită unui sistem de asigurare a calității lipsit de orice compromisuri, Hörmann acordă 10 ani garanție la toate ușile secționale și 5 ani garanție la sistemele de acționare *.

* Condițiile de garanție detaliate se găsesc la: www.hoermann.com



Testat și
certificat

**SIGURANȚĂ PENTRU DUMNEAVOASTRĂ
ȘI FAMILIA DUMNEAVOASTRĂ.** Ușile secționale Hörmann, singure sau împreună cu un sistem de acționare Hörmann, sunt testate și certificate conform cerințelor de siguranță ale normei europene 13241. Mai sigură nici nu poate fi o ușă secțională. Acest lucru vă dă dumneavoastră și familiei dumneavoastră un sentiment de siguranță în viața cotidiană.



Economie de spațiu prin deschidere și închidere în siguranță.

Ușile secționale pentru garaj se deschid pe verticală și rămân sub tavan, economisind spațiu. Grație acestui principiu de construcție ele oferă un spațiu maxim pentru parcare în interiorul și în fața garajului. Ușile secționale pentru garaje pot fi montate la orice tip de garaj și oferă un plus la lățimea de trecere. Acordați-vă acest confort.





DOTARE DE SIGURANȚĂ RC 2

CERTIFICATĂ. În plus față de siguranța standard de împingere, care blochează automat bine ușa și o protejează împotriva forțării la deschidere, în livrare standard pentru ușa secționară de garaj LPU 67 Thermo, și opțional pentru LPU 42, este disponibilă dotarea de siguranță certificată RC 2.

→ Mai multe informații se găsesc începând cu pagina 71.



Urmăriți filmul de scurt metraj „Garanția siguranței” la adresa: www.hoermann.com/videos



MAI MULTĂ LĂȚIME UTILĂ DE TRECERE.

Lățimea de trecere a ușilor secționare, mai mare cu până la 14 cm, permite parcatul considerabil mai confortabil chiar și al autoturismelor moderne late și al autovehiculelor de teren (vezi fig. din mijloc). La ușile basculante mai vechi, intrarea și ieșirea din garaj sunt adesea chestiuni de milimetri (vezi fig. de jos).



Ușurință inteligentă de utilizare.

Operați ușor, sigur și confortabil prin intermediul telecomenzii manuale, tastaturii wireless sau smartphone-ului, ușa garajului și poarta de intrare, încuietorile ușilor, lumina și altele. Toate sistemele de acționare, receptoarele și elementele de comandă cu tehnică radio BiSecur sunt 100 % compatibile unele cu altele.

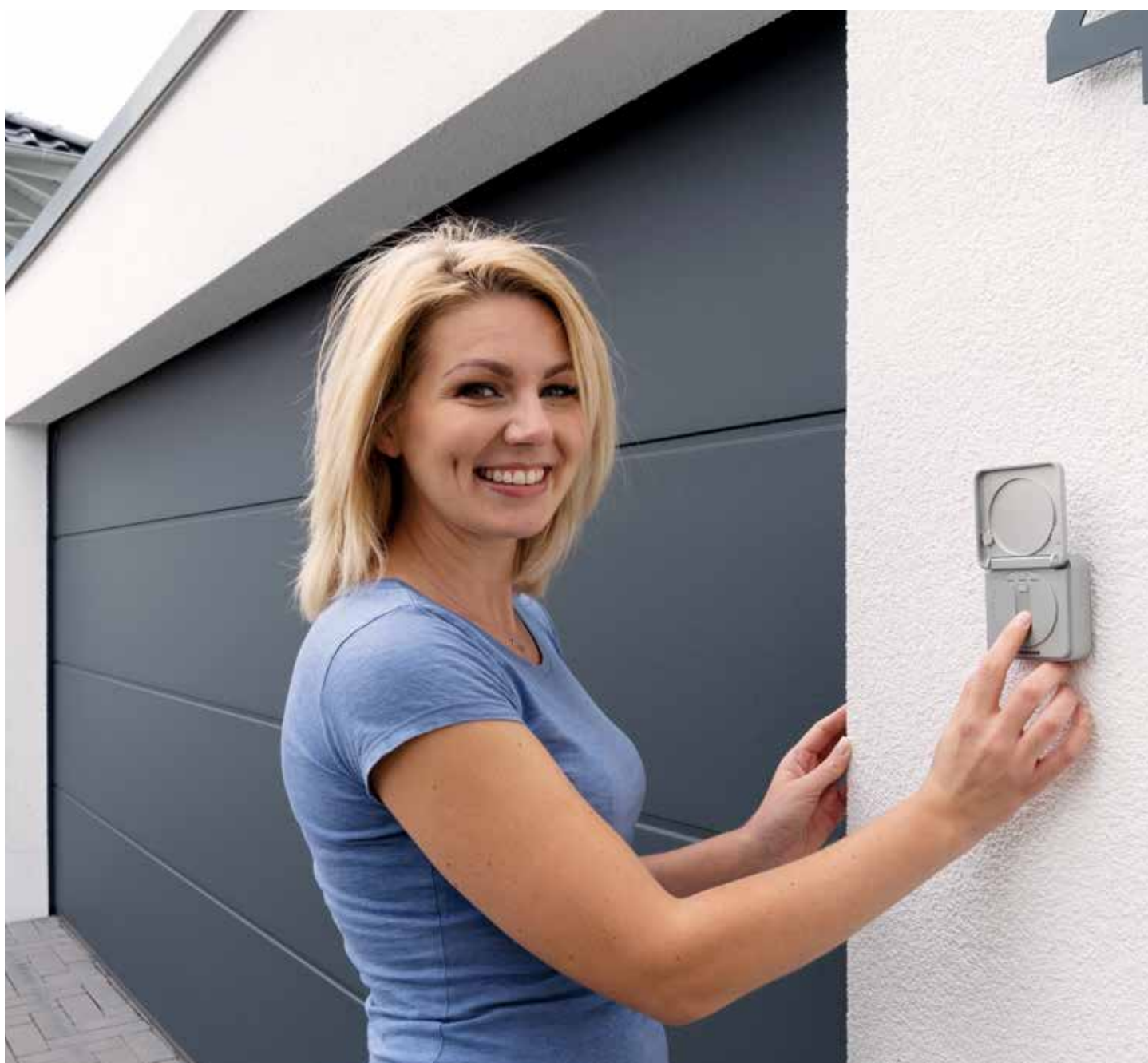



Numai la Hörmann

SIGURANȚĂ CERTIFICATĂ. Sistemul radio bidirecțional BiSecur, cu procedeul său de codificare mai ales sigur, precum și cu raza sa de acțiune stabilă, fără perturbații, vă oferă senzația confortabilă că nimeni nu poate copia semnalul dumneavoastră radio. Acest lucru este confirmat și de experții în securitate ai Universității din Ruhr, Bochum și de institute de testare independente.



Urmăriți filmul de scurt metraj

„BiSecur – Sistemul radio cu siguranță certificată”

la adresa: www.hoermann.com/videos

TEHNICĂ INTELIGENTĂ. Sistemul de control Hörmann convinge prin mai mult confort, funcții inteligente și tehnică inteligentă. În cazul detectării unui obstacol sistemul standard de întrerupere automată oprește ușa în condiții de siguranță. Datorită demarajului progresiv și a opririi controlate, ușa dumneavoastră se deschide și se închide fără smucituri și fără zgomot. Cu transmițătorul nostru radio elegant puteți deschide ușa dumneavoastră comod, de ex. din mașină. Sau folosiți smartphone-ul dumneavoastră pentru a deschide ușa cu ajutorul aplicației Hörmann BlueSecur sau Hörmann Smart Home System homee.

→ Mai multe informații se găsesc începând cu pagina 76.

Mulțumită opririi automate standard, copiii pot să se joace în curtea dumneavoastră fără griji.



Cu ajutorul Smart Home System homee puteți controla toate funcțiile ușii prin tableta sau smartphone-ul dumneavoastră.



Alegeți ușa care se potrivește cu casa dumneavoastră.

Indiferent pentru ce stil de construcție căutați o ușă de garaj, la Hörmann veți găsi garantat modelul de ușă care se potrivește gustului și casei dumneavoastră – de la striuri drepte până la casete clasice cu mai multe texturi, culori și decoruri precum și ușă din lemn masiv. Lăsați-vă inspirat de varietatea Hörmann de pe paginile următoare sau configurați-vă ușa dorită, comod, pe Internet.



CU PUȚINE CLICK-URI PÂNĂ LA UȘA DORITĂ. Utilizând configuratorul pentru uși și porți, puteți încerca deja pe calculatorul de acasă, în mod confortabil, o serie întreagă de modele și configurații. Prin selectarea tipului de ușă, suprafață, culoare și dimensiune, vă puteți realiza ușa visată cu doar câteva clicuri și, în mod suplimentar, vedeți recomandarea de preț neobligatorie a configurării dumneavoastră. Dacă încărcați o poză a casei dumneavoastră și plasați ușa în deschiderea garajului, puteți vedea cât de bine se potrivește noua ușă de garaj casei dumneavoastră.



Configuratorul Hörmann poate fi găsit la adresa:
www.hoermann.de/konfigurator



CEA MAI BINE VÂNDUTĂ UȘĂ DE GARAJ DIN GERMANIA.

Peste 5 milioane de clienți sunt copleșiți de confortul, siguranța și design-ul ușilor secționale de garaj Hörmann.



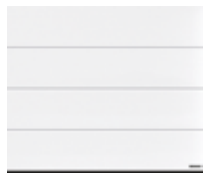

16 Striații de tip L

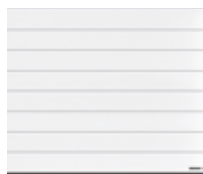

24 Striații de tip M



34 Striații de tip S

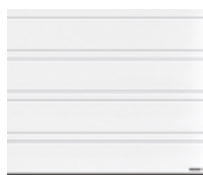

36 Striații de tip D

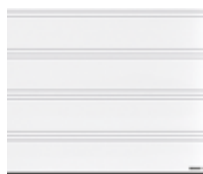

36 Striații de tip T



40 Casetă de tip S



42 Uși din lemn masiv

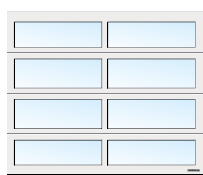

44 Uși vitrate



46 Uși speciale



48 Uși batante





17



SUPRAFAȚĂ PLANAR. Suprafața elegantă, în 6 nuanțe exclusiviste Matt deluxe, de la Hörmann îndeplinește toate cerințele pentru un design modern. Convinge prin îmbinarea unei suprafețe netede cu eleganța fină și culori în tente mate.

→ Disponibil și pentru striații de tip L. Toate culorile și detaliile pot fi găsite de la pagina 63.



Striații de tip L

PAGINILE 16 / 17. Planar, CH 703, Matt deluxe antracit metalic

STÂNGA. Planar, CH 7016, Matt deluxe gri antracit, înălțimea ușii 3000 mm

STÂNGA JOS. Detaliu Planar, CH 9006, Matt deluxe aluminiu alb

DREAPTA JOS. Planar CH 9006, Matt deluxe aluminiu alb. Ușă de casă din aluminiu ThermoCarbon model 860 în culoare aluminiu alb RAL 9006





SUPRAFAȚA DURAGRAIN. Pentru această suprafață netedă, puteți alege între 24 de decoruri detaliate, naturale și colorate sau, dacă doriți, puteți alege imprimarea ușii cu o imagine individuală. Stratul superior al lacului de protecție de înaltă rezistență este foarte puțin sensibil, rezistent la zgârieturi și impermeabil. În acest fel ușa dumneavoastră își păstrează aspectul estetic pentru mult timp.

→ Disponibil și pentru striații de tip L.
Toate decorurile și detaliile pot fi găsite de la pagina 64.





STRIAȚII DE TIP L

SUS STÂNGA. Beton Duragrain

SUS DREAPTA. Rusty Steel (oțel ruginit)
Duragrain

JOS. Duragrain Moca

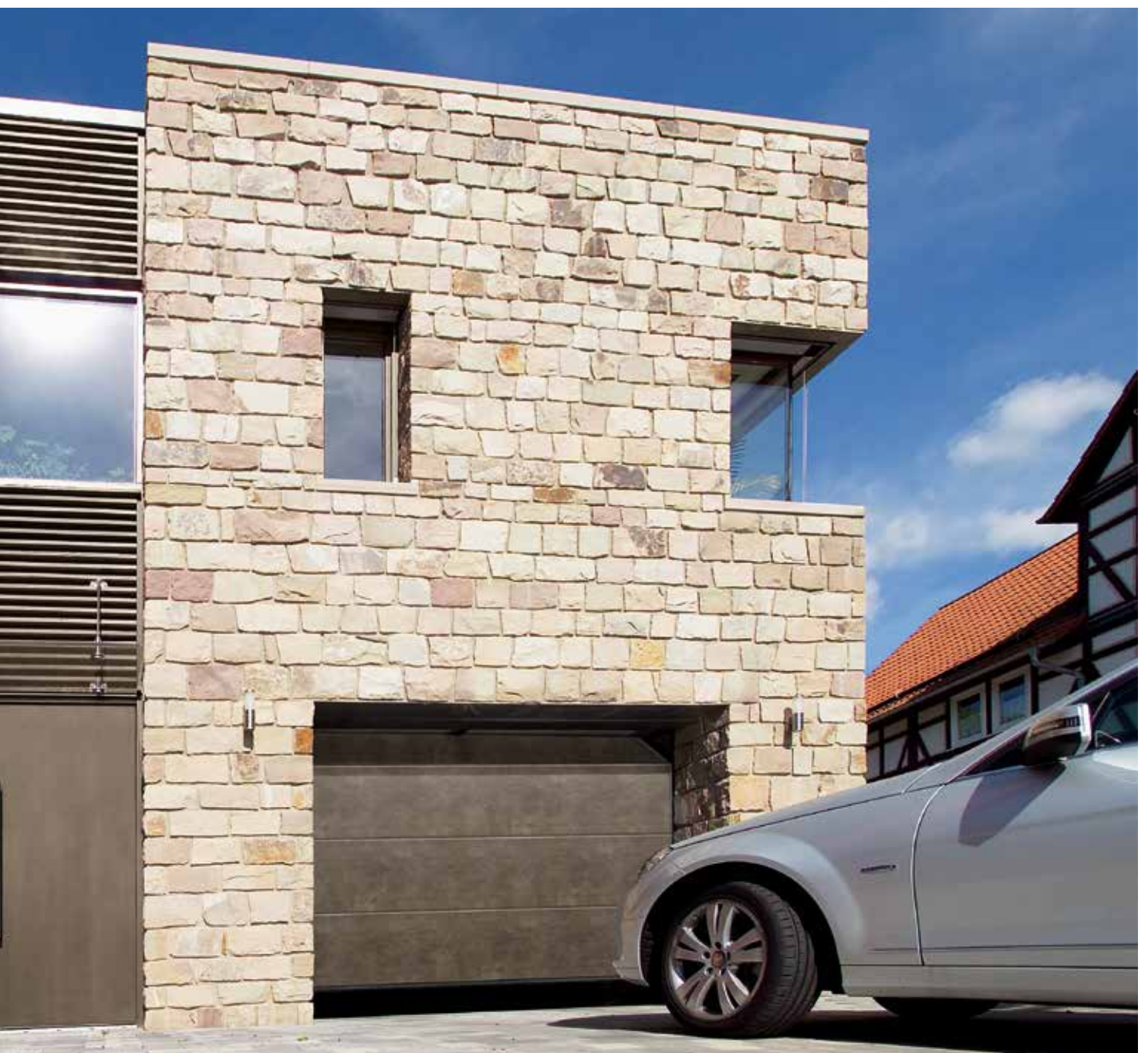



ACCESORII INTELIGENTE. Acum nu mai este nevoie să verificați dacă ușa este închisă în condiții meteorologice defavorabile sau când este vânt. La o simplă apăsare de buton, culoarea LED-ului de pe telecomanda HS 5 BS sau de pe butonul de interior FIT 5 BS vă indică poziția ușii. Când este cazul, dacă apăsați un alt buton*, ușa se va închide. Mai comod nici nu se poate comanda ușa dumneavoastră.

→ Primiți accesoriul pentru toate ușile de garaj secționale.

* În cazul utilizărilor fără posibilitatea vizibilității asupra ușii este necesară o barieră de fotocelule.



Mai multe informații se găsesc în broșura Sisteme de acționare pentru garaje și porți de intrare în curte.



SUS. Striații de tip L în Silkgrain, gri antracit RAL 7016. Ușă de intrare în locuință din aluminiu ThermoSafe Motiv 504 în gri antracit RAL 7016

DREAPTA. Striații de tip M silkgrain, alb trafic RAL 9016

SOLUȚII PENTRU ILUMINARE. Bagheta luminoasă cu leduri va pune în valoare ușa alăturată. Ansamblurile de stâlpi Hörmann vă oferă mai multă lumină și siguranță la intrarea în curtea dumneavoastră.







Striații de tip M



PAGINILE 24 / 25. Silkgrain, gri antracit RAL 7016; ușă de casă Hörmann din aluminiu ThermoSafe model 861 gri antracit RAL 7016

SUS STÂNGA. Woodgrain, gri fereastră RAL 7040

SUS DREAPTA. Woodgrain, gri ardezie RAL 7015 ■ NOU

STÂNGA JOS. Woodgrain, alb trafic RAL 9016

JOS DREAPTA. Woodgrain detaliat, alb trafic RAL 9016





SUPRAFAȚA WOODGRAIN. Prin această suprafață avantajoasă, robustă, cu tipar original de lemn tăiat la gater, este posibil ca micile zgârieturi să poată fi corectate fără probleme datorită texturii.

→ Disponibil și pentru striații de tip L, M și S, precum și pentru casete S. Toate culorile și detaliile pot fi găsite de la pagina 60.

SUPRAFAȚĂ SLATEGRAIN ■ NOU. Plăcile de ardezie sunt modelul acestei noi suprafețe structurate, care conferă ușii dumneavoastră un aspect deosebit.

→ Disponibil și pentru striații de tip L și M.
Toate culorile și detaliile pot fi găsite de la pagina 62.





STRIAȚII DE TIP M

SUS STÂNGA. Slategrain detaliat alb trafic RAL 9016

STÂNGA JOS. Slategrain, gri antracit RAL 7016

SUS DREAPTA. Slategrain, alb trafic RAL 9016

DREAPTA JOS. Slategrain, gri antracit RAL 7016





SUPRAFAȚĂ DECOGRAIN.

Puteți primi suprafața cu redarea fidelă a detaliilor în cinci finisaje de lemn și un decor negru antracit cu efect metalic. Datorită protecției speciale a suprafeței, cu strat din folie de plastic rezistentă la raze ultraviolete pe partea exterioară a secțiunilor de metal, ușa dumneavoastră își păstrează timp îndelungat aspectul estetic.

→ Disponibil și pentru striații de tip L și M. Toate decorurile și detaliile pot fi găsite de la pagina 63.





STRIAȚII DE TIP M

SUS STÂNGA. Decograin detaliat Golden Oak

MIJLOC SUS. Decograin Golden Oak

SUS DREAPTA. Decograin Dark Oak

JOS. Decograin Titan Metallic CH 703





SUS. Striații de tip M, Silkgrain, gri bazalt RAL 7012
■ **NOU** cu ușa alăturată cu aspect identic

STÂNGA JOS. Ușă multifuncțională cu 1 canat
MZ Thermo, alb trafic RAL 9016

DREAPTA JOS. Striații de tip M, Woodgrain,
gri antracit RAL 7016 cu ușa pietonală





UȘI ALĂTURATE. Primiți ușa care funcționează ca a doua modalitate de acces în garajul dumneavoastră cu aceeași suprafață, culoare și decor cu ușa garajului - la alegere și cu același aliniament al striatiilor. Și în felul acesta totul se potrivește. Dacă puneți un accent deosebit pe o izolare termică performantă și doriți să reduceți riscul de condensare la interior, atunci alegerea optimă este ușa multifuncțională cu rupere termică MZ Thermo.

→ Mai multe informații se găsesc începând cu pagina 72.

UȘI PIETONALE ÎNGLOBATE. Prin ușa pietonală înglobată ajungeți repede și simplu la garajul dumneavoastră - unelte de grădinărit, biciclete sau roaba. Pragul din inox al ușii pietonale înglobate are înălțimea de numai 10 mm la mijloc și de numai 5 mm pe margini. Acest lucru facilitează trecerea roților și reduce riscul de împiedicare.

→ Mai multe informații se găsesc începând cu pagina 74.





CULORI PREFERENȚIALE AVANTAJOASE.

Pentru un design armonios al ușii primiți suprafețele Woodgrain și Silkgrain în 15 culori preferențiale sau în RAL la alegere.

→ Disponibil pentru suprafețele Woodgrain și Silkgrain.
Toate culorile și detaliile pot fi găsite de la pagina 60.

Striații de tip S



STĂNGA. Woodgrain, verde brad RAL 6009

JOS. Woodgrain, gri antracit RAL 7016



Striații de tip D | Striații de tip T



SUPRAFETE SILKGRAIN. Aceste suprafețe Silkgrain, lucioase ca mătasea, sunt opțiunea favorită a arhitecturii moderne.

→ Disponibil pentru striații de tip L, M și T.
Toate culorile și detaliile pot fi găsite de la pagina 60.

STÂNGA. Striații de tip T, Silkgrain, gri piatră RAL 7030; ușă de intrare în locuință din aluminiu ThermoSafe Motiv 860 în gri piatră RAL 7030

DREAPTA. Striații de tip D, Silkgrain, gri antracit RAL 7016. Ușă de intrare în locuință din aluminiu ThermoSafe Motiv 860 în gri antracit RAL 7016

JOS. Silkgrain detaliat, gri piatră RAL 7030



INSERȚII ELEMENTE DE DESIGN.

Conferiți ușii dumneavoastră un accent cu totul personal. Inserțiile vizuale, cu aspect de oțel inoxidabil sau lemn, precum și cele individuale în RAL la alegere, sunt inserate în striatiile ușii secționale exact după dorința dumneavoastră (fig. din stânga jos).

→ Disponibil pentru striatii de tip M, D și T. Toate design-urile și detaliile pot fi găsite de la pagina 57.

DREAPTA. Model Design 461 Silkgrain CH 703 gri antracit
■ **NOU** cu elemente vitrate; ușă de intrare în casă Hörmann ThermoSafe Motiv 173, CH 703 gri antracit metalic

STÂNGA JOS. Striații de tip T, silkgrain, gri piatră RAL 7030 Motiv 501 cu inserții cu aspect de lemn

DREAPTA JOS. Silkgrain, gri antracit RAL 7016 cu elemente de design „Numărul casei”





ELEMENTE DE DESIGN. Conferiți ușii dumneavoastră un stil cu totul special. Alegeți unul dintre modelele de design sau plasați o combinație de elemente de design din oțel inoxidabil periat în totalitate după dorința dumneavoastră. Și numere pentru casă sau de ex. numerele de strada sunt posibile.

→ Disponibil pentru striații de tip L, D și T.
Toate design-urile și detaliile pot fi găsite de la pagina 56.



ELEMENTE DE ILUMINARE. Vitrea clasică sau de tip răsărit de soare se potrivesc perfect la casetele ușii și conferă ușii dumneavoastră un aspect deosebit. Însă vitrările nu sunt doar elemente decorative, ci asigură și pătrunderea luminii ziua în garaj.

→ Disponibil pentru toate modelele de uși. Toate vitrările și detaliile pot fi găsite de la pagina 59.



Casetă de tip S



SUS STÂNGA. Woodgrain, alb trafic RAL 9016

MIJLOC SUS. Woodgrain, maro închis RAL 8028

SUS DREAPTA. Decograin Golden Oak

JOS. Woodgrain, verde crud RAL 6005 cu vitrare clasică S2 în implementare de tip sandviș



Uși din lemn masiv

FRUMUSEȚE NATURLĂ. Aceste uși cu suprafață netedă sau lustruită se pretează în mod extraordinar pentru case din lemn sau pentru clădirile cu multe elemente din lemn, ca de ex. structuri sau elementele de fațadă din lemn. Alegeți dintre cele 9 modele ale ușii sau proiectați-vă propria ușă din lemn: cu ajutorul unei mașini de frezat în coordonate, vă vom produce propriul dumneavoastră model.

→ Mai multe informații se găsesc începând cu pagina 66.





SUS DREAPTA. Model de ușă 403 – molid nordic cu piatră naturală verde tropical

DREAPTA JOS. Striații de tip M panouri din lemn masiv de brad canadian

STÂNGA. Model ușă 405, vopsit în culoarea alb, cu elemente de feronerie pentru canaturi și cu mânere ornamentale

Uși vitrate

UȘĂ CU CADRU DIN ALUMINIU ART 42 / ART 42 THERMO.

Acest model de ușă cu profil normal sau profil cu ruperete termică oferă mai multă lumină în garaj sau o mai bună aerisire în locurile de parcare ale garajelor colective.

→ Mai multe informații se găsesc începând cu pagina 58.





SUS. ALR F42 Vitraplan, cu tentă de nuanță maro

STÂNGA. ART 42 Thermo cu geam dublu din material plastic, nuanță gri

UȘĂ SECȚIONALĂ INDUSTRIALĂ ALR F42 VITRAPLAN.

Prin vitrarea coplanară, amplasată în față, această ușă dobândește o notă deosebit de clară și extrem de elegantă. Profilul ramei este mascat – nimic nu deranjează aspectul general clar.



În broșura referitoare la ușile secționale industriale se găsesc mai multe informații.



Uși speciale

UȘĂ INDUSTRIALĂ SECȚIONALĂ ALR F42 PENTRU PLACAREA LA FAȚA LOCULUI. Proiectați-vă ușa secțională exact după gustul dumneavoastră – din lemn, metal, ceramică, material plastic sau alte materiale. Baza de la care se pornește la placarea unei fațade o constituie o ușă secțională industrială Hörmann de tip ALR F42 cu un cadru de aluminiu și umplutură din panouri de tip sandwich, cu izolație din poliuretan.



Pentru mai multe informații consultați secțiunea dedicată planificării accesând www.hoermann.com/mediacenter sau apelați la consultantul dvs. Hörmann.

UȘĂ SECȚIONALĂ INDUSTRIALĂ SPU F42 PLUS.

Pentru uși de garaj cu o lățime de până la 7000 mm și pentru situații constructive speciale, în care sistemul de acționare poate fi montat pe ușă, acest model de ușă reprezintă soluția optimă.



SUS. SPU F42 Plus M-Sicke, Silkgrain, gri antracit RAL 7016

STÂNGA. ALR F42 cu placare la fața locului



Uși batante

ACCES FACIL. Cu ușa batantă cu 2 canaturi puteți deschide fie ambele canaturi, fie numai unul, de ex. pentru a scoate bicicleta din garaj. Bucurați-vă de maximum de confort echipându-vă ușa batantă cu un sistem de acționare. Secțiunea izolată termic oferă o bună izolare și este disponibilă în toate finisajele.

→ Mai multe informații se găsesc începând cu pagina 75.

DIVIZAREA CANATURILOR DUPĂ DORINȚĂ. Proiectați-vă ușa batantă conform dorințelor. Canatele ușii pot fi divizate atât simetric, cât și asimetric. Aspectul simetric, cu canate egale ca dimensiune, oferă un aspect armonios al ușii. În aspectul asimetric * obțineți canatul activ cu o lățime de 870 mm, ceea ce permite intrarea ușoară în garaj. Lățimea canatului inactiv rezultă ca diferență din lățimea totală a ușii. De asemenea, puteți stabili poziția canatului activ pe partea stângă sau pe partea dreaptă a ușii.

* Până la o lățime de 2000 mm

STÂNGA. Striații de tip M, Woodgran, alb trafic RAL 9016

JOS. Striații de tip S, Woodgrain, gri deschis RAL 7035





52

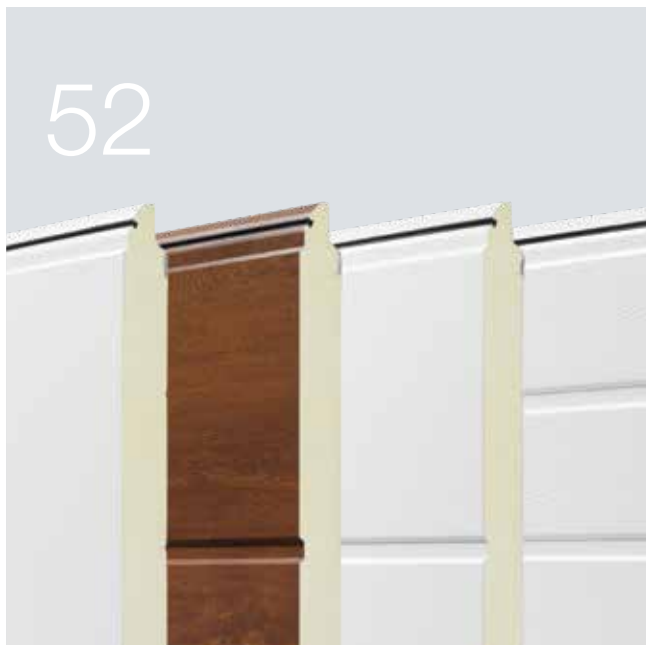

60

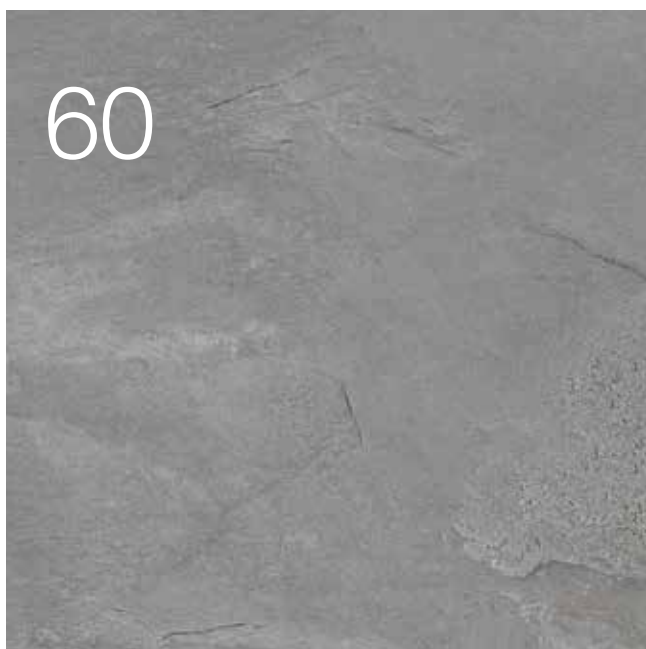

76



Design. Dotări. Accesorii.

- 52 Uși secționale din oțel
- 58 Cadre pentru uși din aluminiu
- 59 Vitrări
- 60 Suprafețe, culori, decoruri
- 66 Uși secționale din lemn masiv
- 68 Dotări
- 72 Uși alăturate
- 74 Uși pietonale înglobate
- 75 Uși batante
- 76 Sisteme de acționare
- 78 Accesorii
- 80 Soluții de modernizare
- 84 Dimensiuni și date de montaj

Uși secționale din oțel

Modele de blaturi pentru uși



LPU 67 Thermo

- Ușă cu protecție împotriva risipei de energie cu rupere termică excelentă
- Secțiuni cu rupere termică de 67 mm
- Dotare de siguranță RC 2 în livrarea standard

LPU 42

- Bună izolare și caracteristici de rulare
- Secțiuni solide de 42 mm cu perete dublu
- Dotare de siguranță RC 2 opțională

LTE 42

- Soluție avantajoasă pentru garaje separate, fără izolație
- Secțiuni cu un perete
- Fără izolare termică

Suprafețe

Woodgrain și Silkgrain în alb trafic 9016 și 15 culori, după preferințe



Slategrain 2 culori



Sandgrain în 4 culori



Planar în 6 culori



Decograin în 6 decoruri



Duragrain în 24 de decoruri



	LPU 67 Thermo	LPU 42	LTE 42
Caracteristici de performanță conform normei europene 13241			
Material secțiuni	Tablă de oțel galvanizată cu vopsire poliesterică	Tablă de oțel galvanizată cu vopsire poliesterică	Tablă de oțel galvanizată cu vopsire poliesterică
Soliditatea secțiunilor	cu perete dublu, 67 mm	cu perete dublu, 42 mm	cu perete simplu
Izolare termică Ușă montată cu coeficient de transfer termic U	1,0 W/(m ² ·K) ¹⁾	1,4 W/(m ² ·K) ¹⁾	6,5 W/(m ² ·K) ¹⁾
Izolare fonică	cca. 25 dB	cca. 25 dB	cca. 20 dB
Presiunea vântului ⁵⁾	Clasa 3	Clasa 3	Clasa 2
Etanșeitate aer / apă	Clasa 3 ⁴⁾ / Clasa 3 ³⁾	Clasa 3 ⁴⁾ / Clasa 3 ³⁾	Clasa 0 ²⁾ / Clasa 0 ²⁾
Lățime max. Înălțime max.	5000 mm 3000 mm	6000 mm 3000 mm	5000 mm 3000 mm
Modele / Suprafețe			
Striații de tip S		Woodgrain	Woodgrain (alb trafic RAL 9016)
Striații de tip M	Silkgrain, Decograin (3 decoruri)	Woodgrain, Slategrain, Silkgrain, Sandgrain, Decograin	
Striații de tip L	Silkgrain, Decograin (3 decoruri)	Woodgrain, Slategrain, Silkgrain, Sandgrain, Planar, Decograin, Duragrain	
Striații de tip D		Silkgrain	
Striații de tip T		Silkgrain	
Casetă de tip S		Woodgrain, Decograin	Woodgrain (alb trafic RAL 9016)

¹⁾ Coeficienții de transfer termic U sunt valabili pentru uși montate, fără elemente vitrate, cu dimensiunea 5000 x 2250 mm

²⁾ Uși cu fante de aerisire, la cerere, clasele 2 – 3

³⁾ Până la presiunea apei de 70 Pa

⁴⁾ Valabil în cazul casetelor și a striației L (uși LPU 42 cu striație S, M, D sau T precum și ușă pietonală înglobată: clasa 2)

⁵⁾ Clase mai înalte de rezistență la presiunea vântului doar la cerere

Uși secționale din oțel

Structura blatului ușii

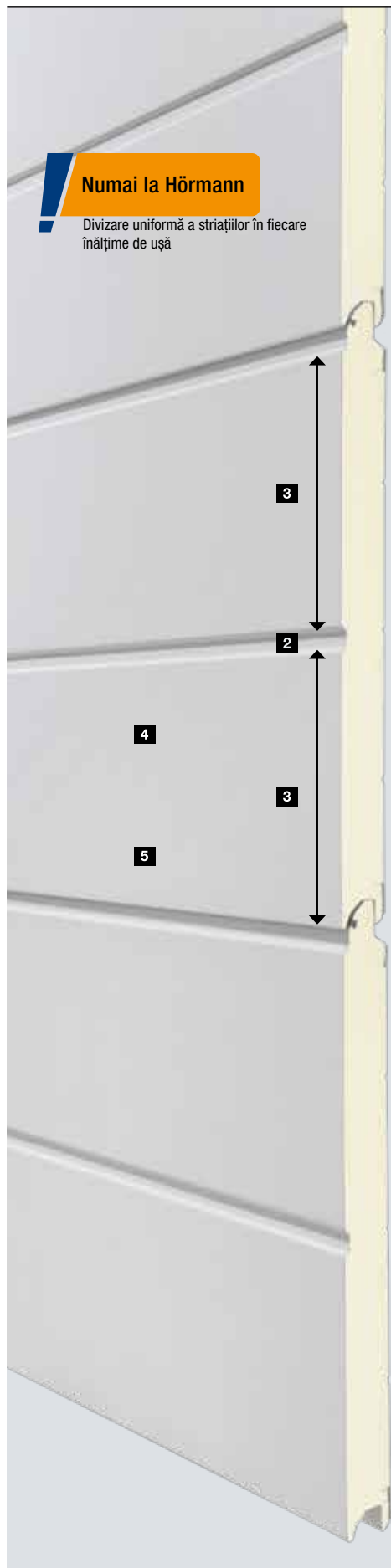

1 Trecere secțiuni

Blatul unei uși secționale este format din mai multe secțiuni, care sunt conectate printr-un sistem flexibil de nut și feder. La Hörmann îmbinările sunt de așa manieră, încât ele rămân practic invizibile atunci când ușa este închisă. Vă rugăm să faceți o comparație!

2 Striație

O striiație este imprimată în peretele exterior al secțiunii. Are același aspect ca și o îmbinare între secțiuni.

3 Divizare uniformă a striaiilor

Pentru un aspect în mod deosebit armonizat al ușii, la Hörmann striaiile și trecerile dintre secțiuni sunt divizate în mod uniform pentru fiecare înălțime de ușă.

4 Vopsire de înaltă calitate

Secțiunile sunt în mod optim protejate prin galvanizarea pereților lor din oțel pe ambele părți, în asociere cu vopsirea de bază poliestică de înaltă calitate pe partea interioară a garajului în nuanța alb gri RAL 9002.

5 Aspect frumos și de durată al ușii

Pe partea exterioară, vopsirea de bază poliestică de înaltă calitate conferă, în funcție de suprafață, acoperirea cu folie plastică, rezistentă la UV sau conferă stratului superior al lacului de protecție de înaltă rezistență un aspect frumos și de durată.

Modele standard



Striație S (LPU 42, LTE 42), alb trafic RAL 9016



Striație M (LPU 67 Thermo, LPU 42, LTE 42), alb trafic RAL 9016



Striație D (LPU 42), alb trafic RAL 9016

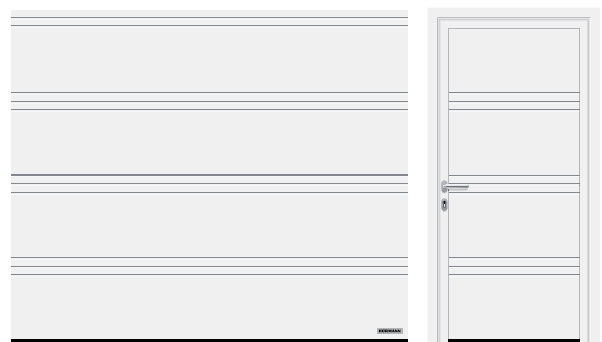

Striație T (LPU 42), alb trafic RAL 9016



Striație L (LPU 67 Thermo, LPU 42), alb trafic RAL 9016



Casete (LPU 42, LTE 42), alb trafic RAL 9016

Uși sectionale din oțel

Elemente de design

Modele cu elemente de design



Striație L (LPU 67 Thermo, LPU 42), alb trafic RAL 9016, element de design model 450, ușă alăturată cu aspect identic

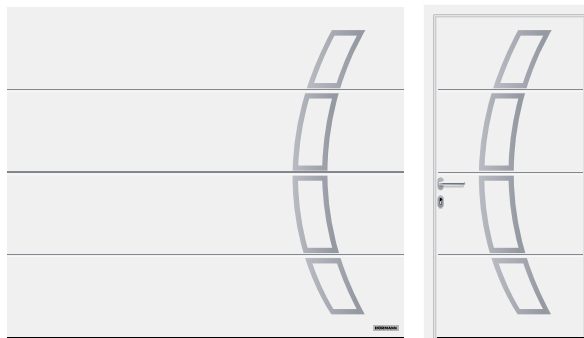

Striație L (LPU 67 Thermo, LPU 42), alb trafic RAL 9016, element de design model 457, ușă alăturată cu aspect identic

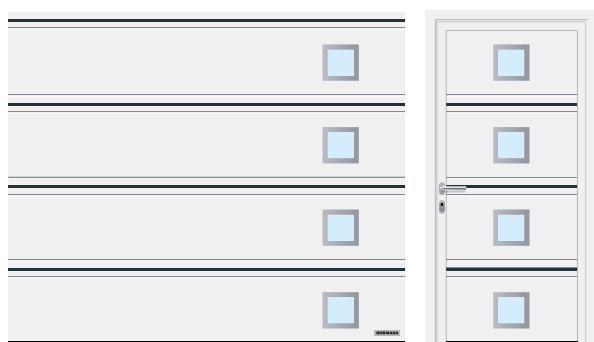

Striație în T (LPU 42), alb trafic RAL 9016, element de design insertie model 501 și element de design model 461 gri antracit RAL 7016, ușă alăturată cu aspect identic

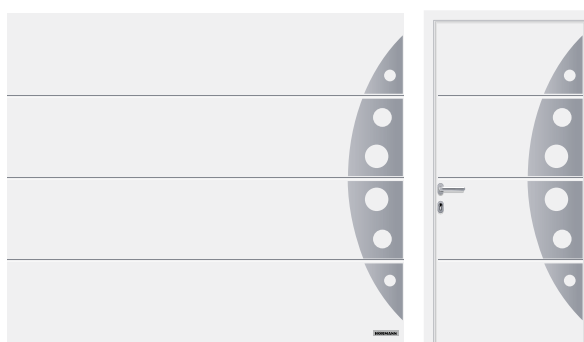

Striație L (LPU 67 Thermo, LPU 42), alb trafic RAL 9016, element de design model 458, ușă alăturată cu aspect identic

Elemente de design

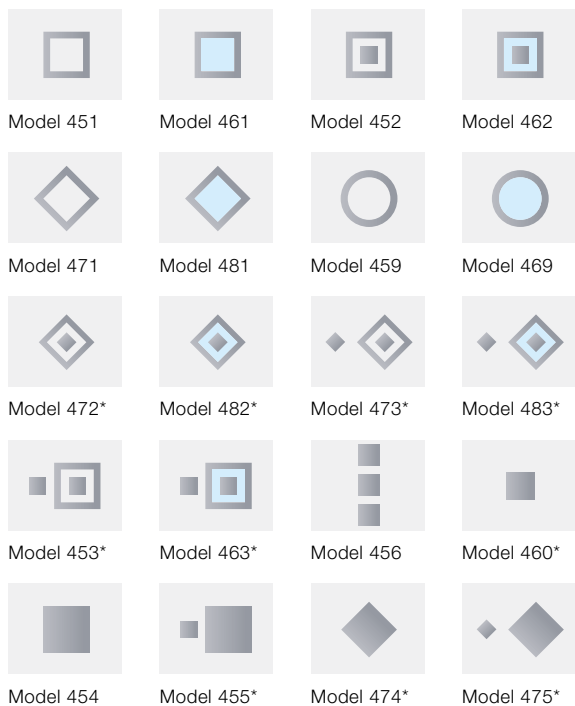

* doar LPU 42

Vitrări



Element de design oțel inoxidabil satinat cu sticlă veritabilă opțional pentru modelele 461* și 481*

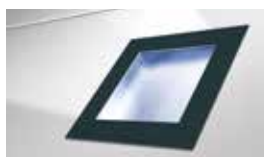

Element de design în gri antracit RAL 7016 cu vitrare din plastic, pentru modelele 461, 462, 463, 469, 481, 482 și 483

Modele cu inserții de elemente de design

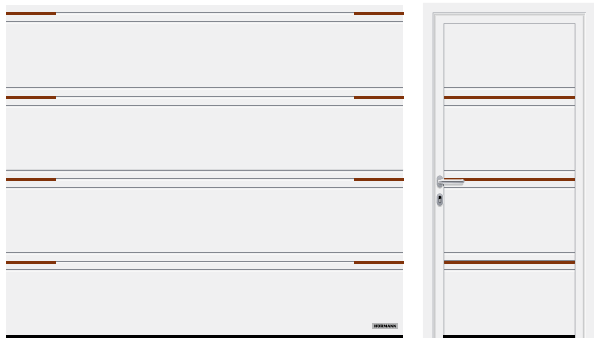

Striație T (LPU 42), alb trafic RAL 9016, element de design cu inserție model 500 cu inserții parțiale cu aspect de lemn



Striație D (LPU 42), alb trafic RAL 9016, element de design cu inserție model 502 în albastru oțel RAL 5011

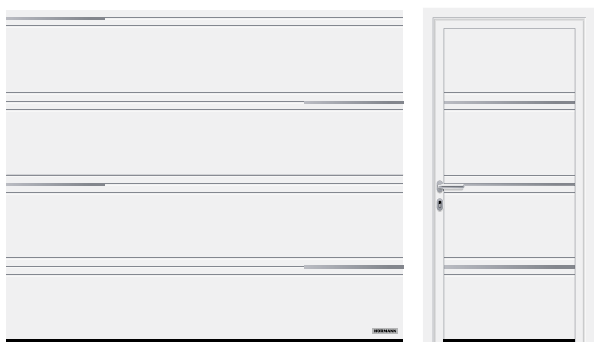

Striație T (LPU 42), alb trafic RAL 9016, element de design cu inserție model 503 cu aspect de oțel inoxidabil



Striație M (LPU 42), alb trafic RAL 9016, element de design cu inserție model 504 cu aspect de lemn, în ușa pietonală înglobată

Inserții elemente de design



Aspect de oțel inoxidabil



Aspect de lemn



RAL la alegere (fig. în RAL 9005)

Elemente de design „Numere și Cuvinte”

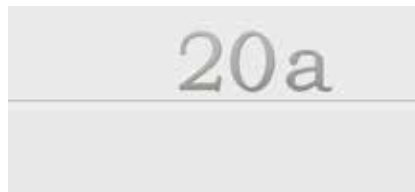

Reprezentare pozitivă, tip de scriere modern



Reprezentare negativă, tip de scriere clasic

Cadre pentru uși din aluminiu

ART 42 / ART 42 Thermo

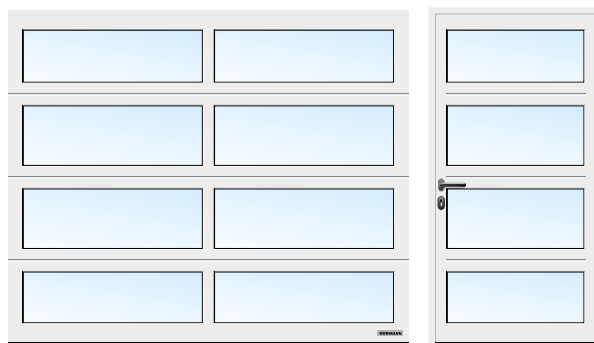

ART 42 vitrat, alb trafic RAL 9016

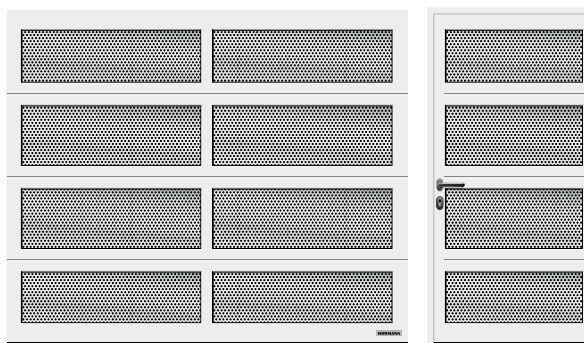

ART 42 cu tablă perforată, alb trafic RAL 9016

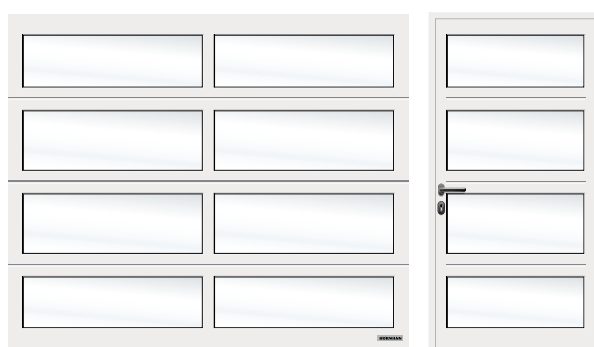

ART 42 vitrat cu tentă albă, alb trafic RAL 9016

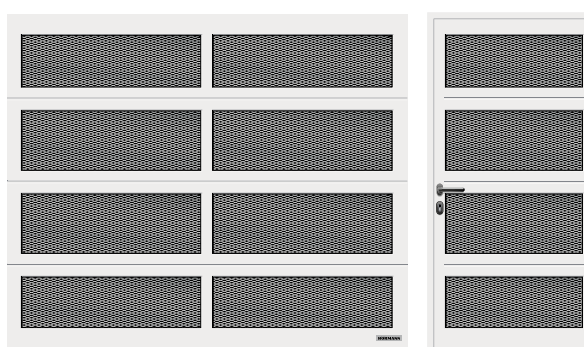

ART 42 cu plasă metalică, alb trafic RAL 9016

Secțiunea lamelelor



ART 42

ART 42 Thermo

ART 42 / ART 42 Thermo

Material pentru cadru	Aluminiu
Dimensiune secțiune cadru	42 mm
Izolare termică ART 42 Ușă montată cu coeficient de transfer termic U	4,0 W/(m ² ·K) ¹⁾
Izolare termică ART 42 Thermo Ușă montată cu coeficient de transfer termic U	3,4 W/(m ² ·K) ¹⁾
Izolare fonică	R = ca. 20 dB
Presiunea vântului ³⁾	Clasa 2
Etanșeitate aer / apă	Clasa 3 ²⁾ / Clasa 3 ²⁾
Lățime max.	5500 mm
Înălțime max.	3000 mm

¹⁾ Coeficienții de transfer termic U sunt valabili pentru uși montate, fără elemente vitrate, cu dimensiunea 5000 × 2250 mm

²⁾ Uși cu fante de aerisire, la cerere, clasele 2 – 3

³⁾ Clase mai înalte de rezistență la presiunea vântului doar la cerere

Variante de vitrare



1



2



3



4



5



6



7



8



9

Variante de vitrare pentru uși secționale din oțel

- 1 Vitrare clasică S0 ¹⁾
- 2 Vitrare clasică M0 ¹⁾
- 3 Vitrare clasică L0 ¹⁾
- 4 Vitrare clasică S1
- 5 Vitrare clasică S2
- 6 Vitrare de tip Sunrise S10 ³⁾
- 7 Vitrare de tip Sunrise S60 ⁴⁾ (în figură jumătatea din stânga a ușii)
- 8 Vitrare de tip D ¹⁾
- 9 Câmpuri panoramice din aluminiu ²⁾

Variante de umplutură pentru cadre de uși din aluminiu și câmpuri panoramice din aluminiu

- 10 Geam dublu din policarbonat, transparent
Geam dublu din material plastic, transparent
- 11 Geam dublu din material plastic, nuanță alb (opal / clar)
- 12 Geam dublu din material plastic, structură cristal
- 13 Plăci multiple de tip fagure
- 14 Geam dublu din material plastic, nuanță maro
- 15 Geam dublu din material plastic, nuanță gri
- 16 Umplutură sandwich din poliuretan, lucios
- 17 Umplutură sandwich din poliuretan, Stucco
- 18 Tablă perforată din oțel inoxidabil
- 19 Plasă metalică din oțel inoxidabil
- 20 Plasă de sârmă țesută
- 21 Armătură

Vitrările reprezentate (de la 1 la 8, 10) corespund unei lățimi a ușii de 2500 mm

¹⁾ Este posibilă dispunerea individuală a vitrării

²⁾ Șprosure disponibile

³⁾ Lățimea ușii de la 2130 – 2750 mm

⁴⁾ Lățimea ușii de la 4751 – 5500 mm

Variante de umplutură

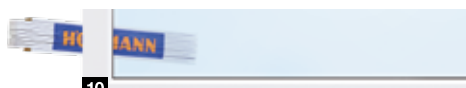

10



11



12



13



14



15



16



17



18



19



20

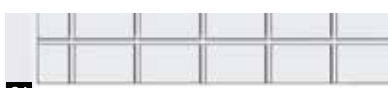

21

Vitrările transparente din material plastic sunt disponibile la Hörmann ca dotare de serie cu vitrare de tip DURATEC.

Acestea vă oferă avantaje hotărâtoare:

- claritate perfectă de lungă durată
- izolare termică mai bună

Numai la Hörmann



Duratec
cea mai înaltă rezistență
la zgâriere

Suprafețe, culori, decoruri

Woodgrain, Silkgrain

Woodgrain



Silkgrain

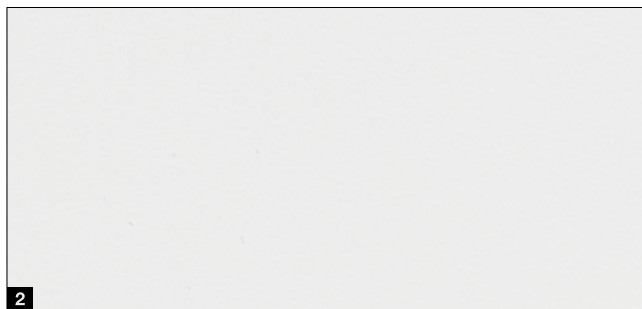

15 culori preferențiale

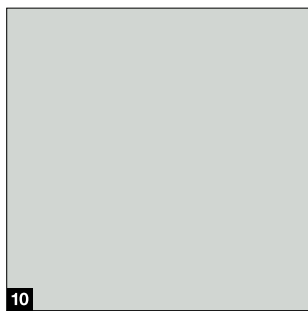
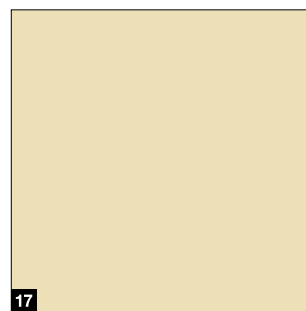
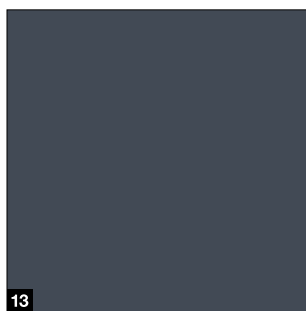
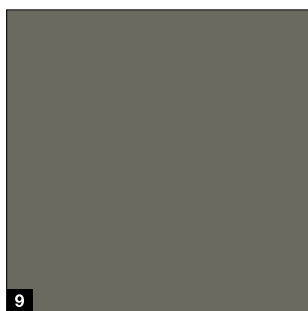
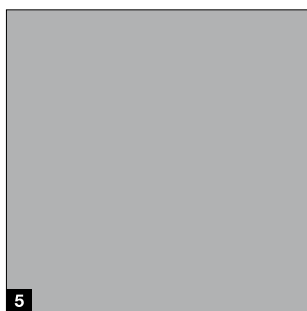
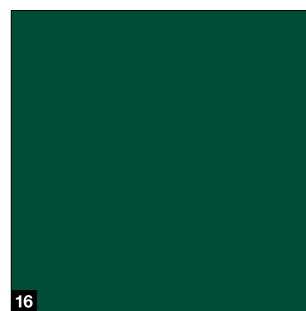
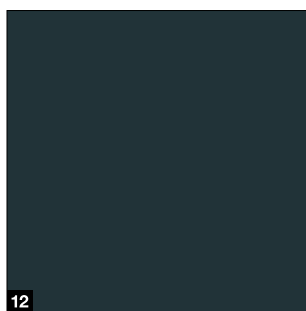
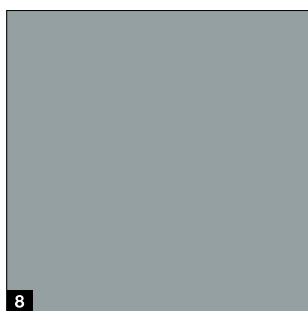
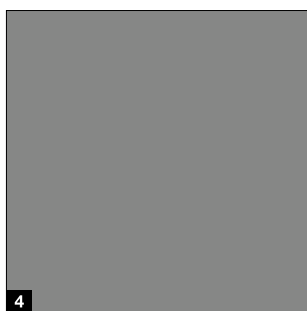
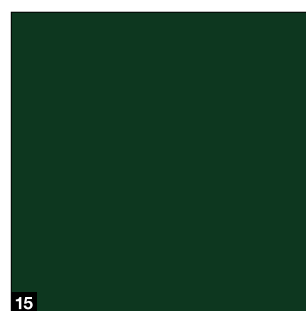
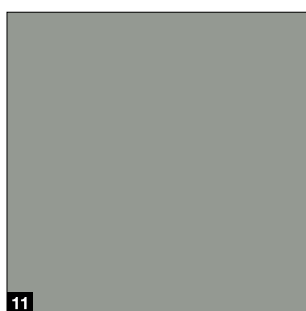
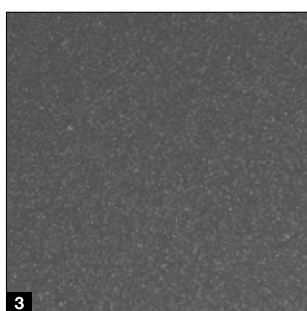

- 1 Woodgrain**
RAL 9016 Alb trafic
- 2 Silkgrain**
RAL 9016 Alb trafic

Culori preferențiale

- 3** CH 703 Antracit metalic ■ **NOU**
- 4** RAL 9007 Aluminiiu gri
- 5** RAL 9006 Aluminiiu alb
- 6** RAL 9005 Negru profund ■ **NOU**
- 7** RAL 8028 Maro Terra
- 8** RAL 7040 Gri fereastră
- 9** RAL 7039 Negru quarz ■ **NOU**
- 10** RAL 7035 Gri luminos
- 11** RAL 7030 Gri piatră
- 12** RAL 7016 Gri antracit
- 13** RAL 7015 Gri ardezie ■ **NOU**
- 14** RAL 7012 Gri bazalt ■ **NOU**
- 15** RAL 6009 Verde brad
- 16** RAL 6005 Verde crud
- 17** RAL 1015 Fildes deschis

RAL la alegere

Suprafețele Woodgrain și Silkgrain sunt disponibile opțional în aproximativ 200 de nuanțe conform standardului RAL*, precum și în multe nuanțe NCS și DB.

Rețineți:

Părțile interioare ale ușilor secționale pentru garaje sunt furnizate, în general, în nuanța alb gri, RAL 9002.

În cazul ușilor din oțel cu rupere termică și cu expunere la soare trebuie evitate culorile închise, posibila îndoire a secțiunilor putând altminteri deteriora ușa.

Toate informațiile referitoare la culoare în conformitate cu echivalentul respectiv din gama RAL. Din motive tehnice de imprimare culorile și texturile prezentate nu corespund întotdeauna realității. Consultați-vă cu partenerul Hörmann.

* Culoare RAL clasic, excepții sunt culorile cu efect perlat și fluorescente

Asortarea tocului cu blatul ușii

Numai la Hörmann

Blatul ușii, etanșarea la buiandrug și montantul lateral cu același aspect Woodgrain alb trafic RAL 9016

Aspectul armonios al unei uși depinde de numeroase detalii minuscule: panoul de mascare **A** este livrat întotdeauna cu același aspect ¹⁾ cu al secțiunilor ușii. Și în felul acesta totul se potrivește. Montațiii căilor de rulare laterale **B** sunt livrați, standard, cu suprafață albă Woodgrain ²⁾. Cu ajutorul măștilor de acoperire, suprafețele montațiilor pot fi potrivite la suprafața secțiunilor cu ușurință.

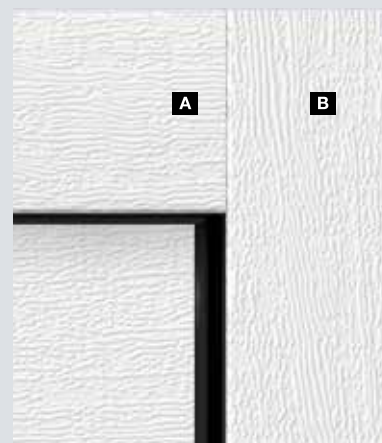

Mai multe informații se găsesc începând cu pagina 80.

¹⁾ la suprafața Slategrain cu suprafață netedă, la suprafața Duragrain în nuanța de culoare care se potrivește nuanței de culoare a secțiunilor ușii în RAL la alegere
²⁾ în cazul LPU 67 Thermo și LPU 42 cu finisajele Premium în alb-gri RAL 9002

Acoperire de protecție ■ NOU pentru un aspect frumos, de lungă durată al ușii

Vopsire finală. Suprafața secțiunilor devine, cu ajutorul lacului de protecție, foarte puțin sensibilă, rezistentă la zgârieturi și impermeabilă.

Vopsire finală „Anti-Graffiti”. Prin intermediul lacului de protecție, atât suprafața secțiunilor cât și vitrarea, elementele de design etc. pot înlesni îndepărtarea graffiti-ului cu un agent de curățare special care se găsește în comerț.

→ Disponibil pentru suprafețele Woodgrain și Silkgrain.



- 1** Secțiuni cu pereți dubli
- 2** Zincare
- 3** Grunduire cu vopsea poliesterică
- 4** Acoperire finală sau acoperire finală „Anti-Graffiti”

Suprafețe, culori, decoruri

Slategrain, Sandgrain, Planar, Decograin

Slategrain ■ NOU

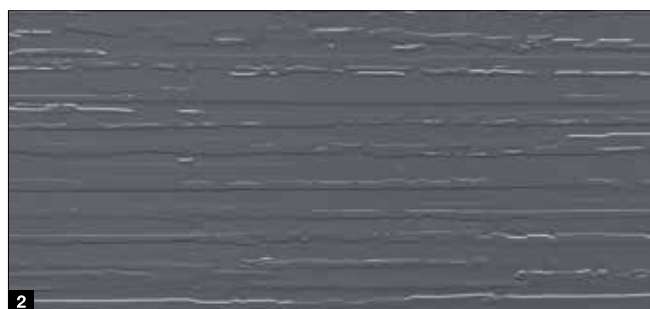

Sandgrain

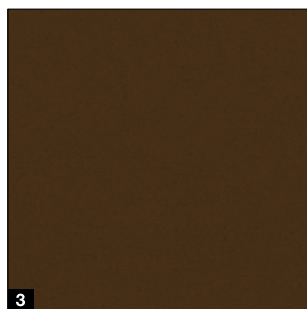
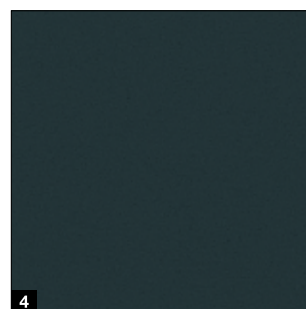
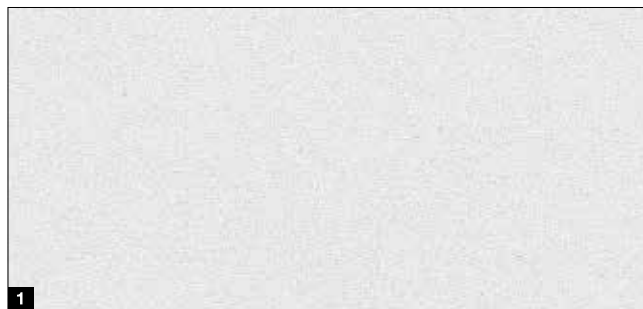

Culoare standard

1 RAL 9016 alb trafic

Culoare preferențială

2 RAL 7016 gri antracit

Culoare standard

1 RAL 9016 alb trafic

Culori preferențiale

2 RAL 9006 aluminiu alb

3 RAL 8028 maro Terra

4 RAL 7016 gri antracit

Planar

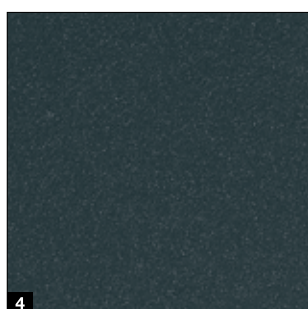
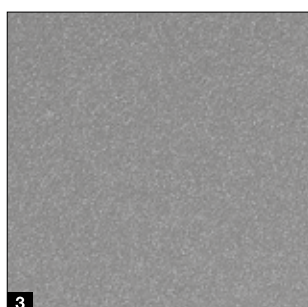
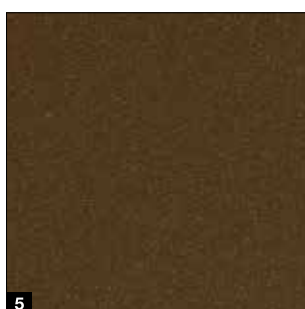
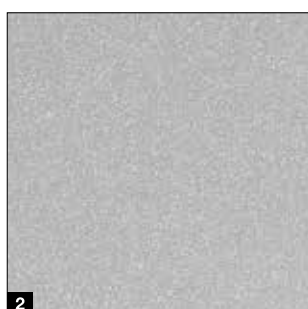
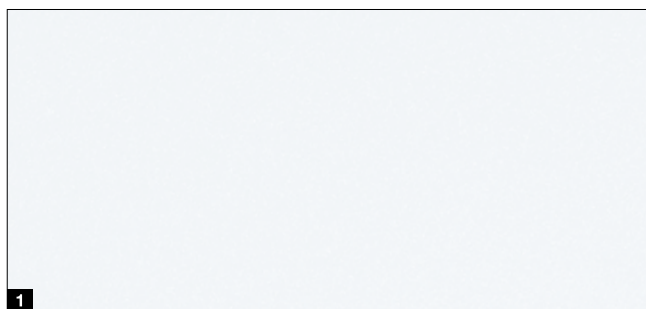

Culoare standard

1 CH 9016 Matt deluxe alb trafic

Culori preferențiale

2 CH 9006 Matt deluxe aluminiu alb

3 CH 9007 Matt deluxe gri aluminiu

4 CH 7016 Matt deluxe gri antracit

5 CH 8028 Matt deluxe maro Terra

6 CH 703 Matt deluxe antracit metalic

Decograin

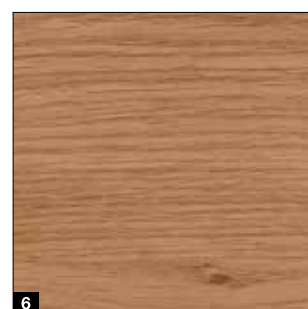
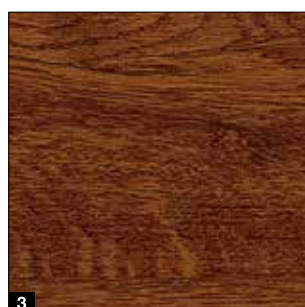

Texturi Decograin

1 Titan Metallic CH 703: antracit cu efecte metalice

2 Golden Oak: stejar auriu într-o nuanță de maro gălbui

3 Dark Oak: finisaj din stejar în nuanța lemnului de nuc

4 Night Oak: finisaj din stejar într-o nuanță închisă, intensă *

5 Rosewood: decor în nuanța lemnului de palisandru *

6 Winchester Oak: textură creangă de stejar în culoare naturală *

* Nu în cazul LPU 67 Thermo

Suprafețe, culori, decoruri

Duragrain

Duragrain



Duragrain
cea mai înaltă
rezistență la zgâriere

Rezistent la zgâriere și respingător cu murdăria

Acest proces inovator de imprimare digitală, în combinație cu învelișul final de lac de protecție de înaltă rezistență este oferit doar de Hörmann. Aceasta este baza pentru un aspect frumos și de durată al ușii. La ușile Duragrain, furnizăm opțional ornamentele și panourile într-o culoare care se potrivește cu textura.

- 1 Secțiuni cu pereți dubli
- 2 Zincare
- 3 Grunduire
- 4 Tipărire digitală inovatoare
- 5 Acoperire finală cu lac de protecție de înaltă calitate



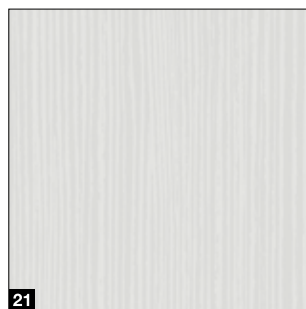
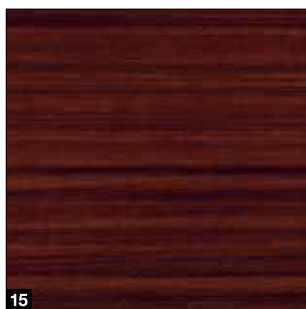
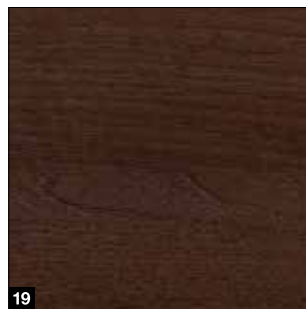
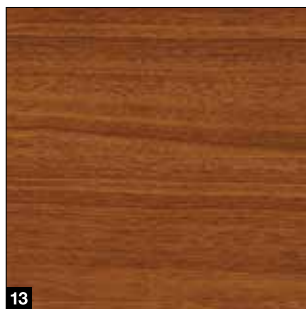

- 1 Beton
- 2 Bej
- 3 Moca
- 4 Grigio (gri)
- 5 Grigio scuro (gri închis)
- 6 Rusty Steel (oțel ruginit)
- 7 Bambus
- 8 Burned Oak
- 9 Cherry (cireș)
- 10 Nature Oak (stejar natural)
- 11 Molid
- 12 Rusty Oak (stejar ruginiu)

- 13 Noce Sorrento balsamico
- 14 Noce sorrento natur
- 15 Sapeli (lemn african)
- 16 Sheffield
- 17 Tec
- 18 Used Look (lemn învechit)
- 19 Walnuss Terra (Nuc Terra)
- 20 Walnuss Kolonial (Nuc colonial)
- 21 White brushed (lemn alb periat)
- 22 White Oak (stejar alb)
- 23 Whiteoiled Oak (stejar alb uleiat)
- 24 Whitewashed Oak (stejar alb spălat)

Rețineți:

Părțile interioare ale ușilor Duragrain sunt furnizate, în general, în nuanța alb gri, RAL 9002. Din această cauză, la deschiderea ușii din exterior va fi vizibilă o dungă alb gri, îngustă, între secțiuni.

Montantul lateral și etanșarea la buiandrug se furnizează în mod standard cu textura Woodgrain, în nuanța alb trafic, RAL 9016. Opțional, puteți avea pazii la buiandrug și măști de toc într-o culoare care se potrivește cu textura sau în RAL la alegerea dumneavoastră.

Modele individuale

Realizați-vă ușa Duragrain cu modelul dumneavoastră personal preferat. Încărcați pur și simplu fotografia pe www.hoermann.de/konfigurator sau discutați cu consilierul dumneavoastră de vânzări Hormann.



Uși secționale din lemn masiv

LTH 42

Modele standard

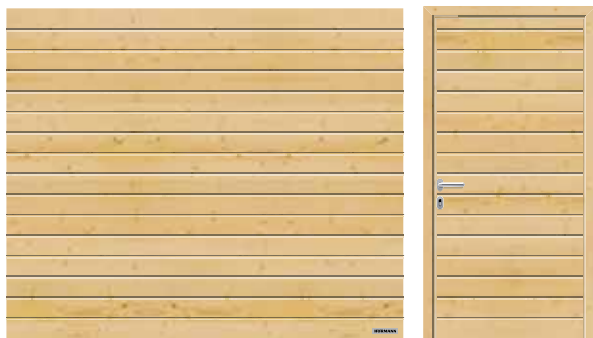

Striații de tip S, molid nordic

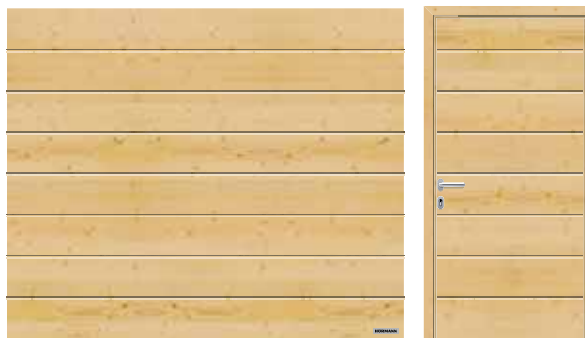

Striații de tip M, molid nordic



Striații de tip L, molid nordic

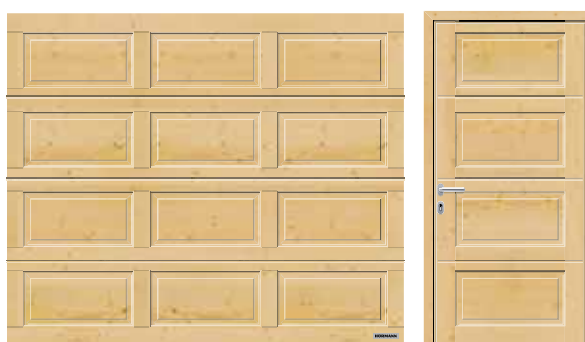

Casete, molid nordic



LTH 42

Material secțiuni	Lemn masiv
Grosimea secțiunilor	42 mm
Izolare termică Ușă montată cu coeficient de transfer termic U	2,9 W/(m ² ·K) ¹⁾
Presiunea vântului ³⁾	Clasa 3
Etanșeitate aer / apă	Clasa 0 ²⁾ / Clasa 0 ²⁾
Lățime max.	5000 mm
Înălțime max.	3000 mm

¹⁾ Coeficienții de transfer termic U sunt valabili pentru uși montate, fără elemente vitrate, cu dimensiunea 5000 × 2250 mm

²⁾ Uși cu fante de aerisire, la cerere, clasele 2 – 3

³⁾ Clase mai înalte de rezistență la presiunea vântului doar la cerere

Modele de design

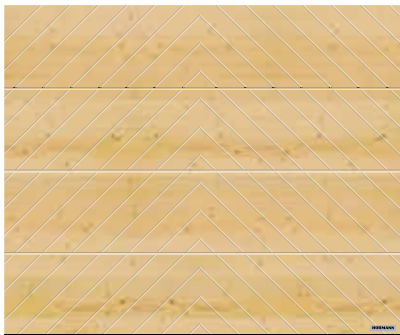

Model 401, molid nordic



Model 402, molid nordic

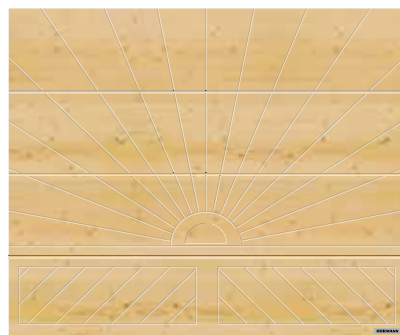

Model 403, molid nordic



Model 404, molid nordic

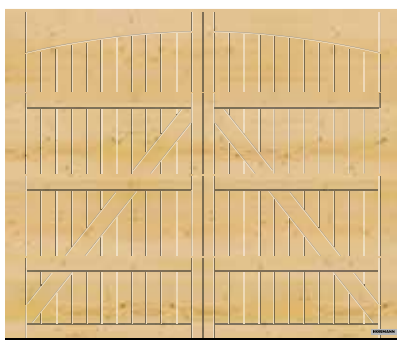

Model 405, molid nordic

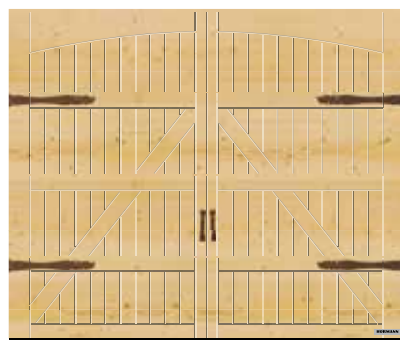

Model 405, cu feronerie opțională „Exclusiv” pentru ușă cu canaturi, molid nordic

Tipuri de lemn

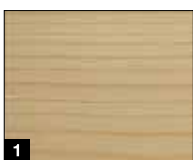

1

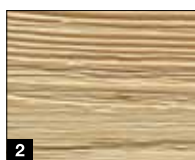

2

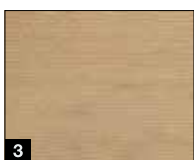

3



4

- 1 Molid nordic
- 2 Molid nordic cu suprafață periată
- 3 Brad canadian
- 4 Brad canadian cu suprafață periată

8 nuanțe de lemn

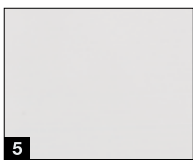

5



6

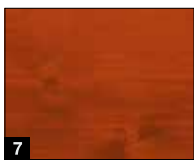

7

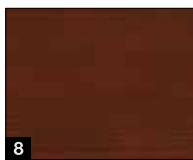

8



9

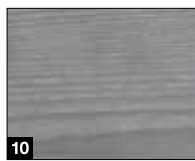

10

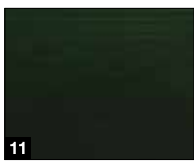

11



12

- 5 Alb deschis, lăcuit sau acoperit
- 6 Pin
- 7 Tec
- 8 Palisandru
- 9 Abanos
- 10 Gri agat
- 11 Verde brad
- 12 Roșu nordic

Variante de vitrare



13

- 13 Secțiune vitrată V tip casetă VO

Dotare de serie

Pentru o funcționare sigură și longevivă a ușii



Tehnică pe bază de arc de tracțiune cu sistem arc în arc ¹
până la o lățime a porții de 4000 mm, respectiv o înălțime a porții de 2625 mm

Sistemul patentat protejează în mod fiabil blatul ușii de un accident și previne ca un arc rupt să fie proiectat într-o direcție sau alta să ranească pe cineva.

Tehnică pe bază de arc de torsiune cu siguranță integrată împotriva ruperii arcului ²

de la o lățime a ușii de 4000 mm, respectiv o înălțime de 2625 mm, precum și pentru ușile pietonale înglobate și cele din lemn masiv

Siguranța patentată împotriva ruperii arcului oprește imediat ușa la o eventuală rupere a arcului împiedicând căderea blatului ușii.

Ghidaj securizat al ușii în căile de rulare de siguranță ³

Rolele reglabile și patentate, suporturile stabile și căile de rulare sigure împiedică deraierea. În felul acesta, blatul ușii rămâne în siguranță sub tavan.

Protecție împotriva prinderii degetelor ⁴

la exterior, la interior și la balamale

Datorită formei unice a ușii, nu există locuri cu pericol de strivire. Nu există un pericol de strivire nici între secțiuni, nici la balamale.

Protecție împotriva introducerii degetelor la tocurile laterale ⁵

La Hörmann tocul este închis complet de jos și până sus. Practic, nimeni nu poate introduce mâna în spațiul dintre blatul ușii și perete!



Numai la Hörmann
Brevet european

Piciorul tocului din material plastic ⁶

Talpa montantului, din material plastic, înaltă de 4 cm, rezistentă și rigidă, învelește tocul în zona expusă la coroziune și oferă o protecție durabilă împotriva coroziunii. Spre deosebire de produsele oferite de concurență, această protecție durabilă, eficientă, rezistă chiar și în cazul expunerii îndelungate la umiditate. Împreună cu garnitura la pardoseală a ușii, talpa montantului constituie, și din punct de vedere al aspectului, o modalitate de închidere reușită.

Echipare opțională

Pentru mai mult confort și siguranță

Modelele Premium ¹

Pentru LPU 42, LPU 67 Thermo, ART 42 și ART 42 Thermo: Pentru o priveliște interioară frumoasă, căile de rulare, montanții pentru căi de rulare, racordurile și agățătorile sunt lăcuite, cu același aspect cu partea interioară a secțiunilor, în culoare alb-gri RAL 9002 ¹⁾. Rolele în tandem asigură o deplasare silențioasă și protejată a ușii.

Spațiul de aerisire de la secțiunea superioară ²

Pentru LPU 67 Thermo ²⁾ și LPU 42 ²⁾ cu mecanism de acțiune SupraMatic sau ProMatic (începând cu anul 2012): Cu ajutorul suportului opțional rabatabil puteți deschide numai secțiunea cea mai de sus a ușii pentru a aerisi garajul. Secțiunea inferioară a ușii rămâne închisă la pardoseală, prevenind astfel pătrunderea animalelor mici sau a frunzișului.

Încuietoare de urgență deblocabilă ³

Pentru LPU 42, LTE 42 și LTH 42: pentru a debloca garajul dumneavoastră de afară în caz de urgență, puteți monta încuietoarea de urgență deblocabilă. Butucul rotund montat discret (nu se poate integra într-un sistem de închidere centralizat) este conectat pe partea internă la deblocarea de urgență a tije de acționare.

Mâner de ușă pentru deblocare de urgență ⁴

Pentru toate modelele de uși: mânerul ușii este dotat cu o încuietoare care poate fi integrată în sistemul de închidere centralizată. Cu ajutorul mânerului deblocați sistemul de deblocare de urgență al tije de acționare printr-un cablu de deblocare de pe partea internă a ușii. Mânerele ușilor sunt disponibile în următoarele versiuni: plastic negru, aluminiu turnat alb, RAL 9016, oțel inoxidabil periat (vezi fig.), aluminiu turnat maro, RAL 8028.

ThermoFrame ⁵

Pentru toate modelele de uși: Profilul din material plastic, simplu de montat împreună cu montantul căii de rulare, asigură izolarea termică a montantului de zidărie și o îmbunătățește cu până la 15 % ³⁾. În plus, garniturile de etanșare suplimentare dispuse pe ambele părți și în zona de sus a ușii reduc pierderea energiei termice din interiorul garajelor.

- ¹⁾ Arcuri inclusiv suport, siguranță împotriva ruperii arcurilor, tobă de cablu, tijă de acționare zincate
²⁾ Doar șinele N, L, Z; nu este disponibil pentru ușile cu pietonale
³⁾ La ușa secțională pentru garaj LPU 42 cu pereți dubli cu dimensiunea: 5000 x 2250 mm



Dotare de siguranță RC 2

Standard pentru LPU 67 Thermo, opțional pentru LPU 42:

Dotarea de siguranță RC 2 certificată conferă și mai multă siguranță ușii dumneavoastră și este recomandată de centrele de consiliere ale poliției. Mai multe informații se găsesc la adresa www.k-einbruch.de



5



Uși alăturate

Uși alăturate pentru garaje NT 60 / NT80

Mărime ușă *

- Lățime (1 canat)
990 – 1115 mm
- Lățime (2 canaturi)
1130 – 3000 mm
- Înălțime (1 / 2-canaturi)
1990 – 2183 mm

Rama canatului

- Model îngust **1** (Tip profil 1, numai pentru uși alăturate cu 1 canat)
- Model lat **2** (Tip profil 2)

Dotare standard

- Profiluri de aluminiu puternice de 60 mm, rezistente la intemperii în culoarea secțiunilor, respectiv umpluturi pentru Duragrain într-un decor cu un ton de culoare care să se potrivească **3**
- Canat mobil cu set de mânere din plastic negru cu rozete ovale și broască butuc profilat **4**
- Balamale în 3 dimensiuni reglabile, la alegere în negru, alb sau finisaj natural de aluminiu **5**

Echipare opțională

- Garnituri de mâner sau reversibile în finisaje de aluminiu **6**, aluminiu turnat RAL 9016 **7**, aluminiu turnat maro **8**, oțel inoxidabil periat **9**
- Balamale montate discret pentru un aspect elegant al ușii în versiunea cu toc bloc din aluminiu **10**
- Zăvor vertical pentru blocarea canatului inactiv pentru ușile alăturate cu 2 canaturi **11**
- Echipament de siguranță anti-efracție RC 2 cu închidere în 3 puncte (capcană, zăvor, 2 cârlige de închidere) și rozetă de siguranță pentru modelul cu rama canatului lată (Tip profil 2) **12**
- Uși alăturate cu 2 canaturi cu împărțire asimetrică

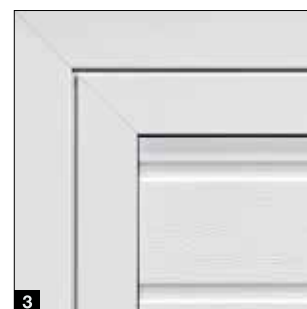

* În funcție de modelul de ramă pentru canat



Execuție izolată termic NT80

- Sistem cu profil de aluminiu cu rupere termică, toc și prag
- Grosime de 80 mm



Ușă multifuncțională MZ Thermo

- Blat de ușă și toc cu rupere termică
- Foarte bun coeficient de transfer termic de 1,2 W/(m²-K).
- Opțional pentru execuția RC 2 (KSI Thermo)



Această protecție împotriva efracției a ușilor noastre alăturate cu încuietoare în 3 puncte este recomandată și de consilierii poliției.



Pentru informații suplimentare consultați broșura ușilor din oțel.

Uși pietonale înglobate

Fără prag

Modele de uși

- LPU 42 (până la 5 m lățimea ușii)

Lățime de deschidere utilă

- Lățime 830 mm
- Lățime 1140 mm

Dotare standard

- Cadre pentru ușă din aluminiu în finisaj natural eloxat **1**
- Stabilitatea prin blocarea ușii împiedică deformarea și căderea ușii **2**
- Balamale montate discret pentru un aspect uniform al ușii **3**
- Amortizor culisant pe șină, inclusiv limitator integrat al deschiderii și opritor **4**

Echipare opțională

- Cadrele pentru uși din aluminiu în RAL la alegere (și diferit de culoarea ușii) sau într-o culoare care să se potrivească decorului (Suprafețe Planar, Decograin, Duragrain)
- Amortizor integrat, inclusiv cu opritor pentru protecție optimă și cel mai estetic aspect al ușii **5**
- Încuietoare multipunct cu câte un bolt și un zăvor rotativ per secțiune pentru o mai bună stabilitate și o mai mare rezistență la efracție **6**
- Barieră fotoelectrică externă VL 2: oprește ușa fără contact și crește siguranța **7**



Rețineți:

Ușile casetate alăturate cu, respectiv fără ușă pietonală înglobată cu aceeași lățime în anumite condiții nu sunt identice din punctul de vedere al divizării casetelor. Ușile de garaj acționate manual și prevăzute cu ușă pietonală înglobată nu dispun de mâner la exterior. Ele se închid pe dinăuntru.



Dimensiuni ușă

- Lățime 1330 – 3000 mm
- Înălțime 1960 – 2500 mm

Dotare standard

- Umplutura ușii din bucăți de secțiuni groase de 42 mm **1**
- Pentru modelele cu striații de tip S, M, L, D și T, în toate culorile și texturile
- Profil pentru cadre din aluminiu cu grosimea de 60 mm în culoarea secțiunilor (pentru umpluturile Decograin și Duragrain într-o culoare care să se potrivească design-ului) **2**
- Balamale reglabile pe 3 direcții, stabile, pentru fiecare canat de ușă (o balama cu siguranță) în ton de culoare aluminiu natur **3**
- Garnitură de etanșare dublă pe 3 laturi și o garnitură cu limbă dublă în zona pragului **4**
- Canat mobil cu set de mânere din aluminiu și broască butuc profilat **5**
- Canat fix cu tijă zăvor pentru blocarea acestuia **6**



Echipare opțională

- Opritor de ușă pentru canat fix și mobil în scopul fixării canatului în stare deschisă **7**
- Opritor pentru ușă cu funcție de frânare și amortizare pentru evitarea lovirii și trântirii canatului și fixarea în orice poziție dorită **8**
- Balamale mascate pentru un aspect elegant al ușii

Dotări mecanism de acționare

- Un racord pentru ușă batantă incluzând ancorarea pentru sistemele de acționare ProMatic 4 sau SupraMatic 4 **9**
- Balamale mascate
- Protecție pentru degete, respectiv prinderea mâinii, pentru o mai mare siguranță a interiorului **10**

Sisteme de acționare

SupraMatic 4

Sistem de deschidere super-rapid al ușii și funcții „smart” suplimentare

- Viteză de deschidere * cu 75 % mai mare, până la 25 cm/s
- Operare „smart” cu aplicația BlueSecur
- **Ventilare confortabilă a garajului**
- Deschidere suplimentară
- Iluminare cu LED de până la 3 ori (SupraMatic E), respectiv de 5 ori (SupraMatic P) mai strălucitoare
- Programare extrem de simplă prin afișajul dublu cu 7 segmente
- Capacul acționării din inox de calitate superioară
- Conectarea în rețea la sistemele Smart Home cu interfața standard HCP
- Consum redus de curent în standby, sub 1 watt



BiSecur

Telecomandă standard cu 4 butoane HSE 4 BS cu suprafață cu textură structurată, neagră, cu capace cromate

Sistemul de acționare al ușii garajului	SupraMatic E	SupraMatic P
Receptor cu bluetooth	integrat, pornit și oprit	integrat, pornit și oprit
Conectare Bus HCP	integrată	integrată
Cicluri pe zi / pe oră	25 / 10	50 / 10
Forță de tracțiune și de apăsare	650 N	750 N
Forță maximă	800 N	1000 N
Viteza max. de deschidere	25 cm/s	25 cm/s
Sistem de iluminare	20 LED-uri	Sistem de aprindere secvențială cu 30 LED-uri
Lățime max. ușă	5500 mm	6000 mm
Suprafață max. ușă	13,75 m ²	15 m ²

* În comparație cu ProMatic seria 3

Numai la Hörmann
Brevet european

Hörmann BlueSecur



Operare simplă cu ajutorul smartphone-ului prin aplicația Hörmann BlueSecur

Calitate premium la un preț atractiv

- Viteză de deschidere * cu 40 % mai mare, până la 20 cm/s
- Ventilare confortabilă a garajului
- Deschidere intermediară
- Iluminare cu LED de până la 2 ori * mai strălucitoare
- Conectarea în rețea la sistemele Smart Home cu interfața standard HCP
- Consum redus de curent în standby, sub 1 watt



BiSecur

Telecomandă standard cu 4 butoane HSE 4 BS cu suprafață cu textură structurată, neagră, cu capace din plastic

Sistemul de acționare al ușii garajului	ProMatic 4	Acumulator ProMatic 4
Receptor cu bluetooth	opțional (HET-BLE)	opțional (HET-BLE)
Conectare Bus HCP	integrată	integrată
Cicluri pe zi / pe oră	25 / 10	5 / 2
Forță de tracțiune și de apăsare	600 N	500 N
Forță maximă	750 N	600 N
Viteza max. de deschidere	20 cm/s	16 cm/s
Sistem de iluminare	10 LED-uri	10 LED-uri
Lățime max. ușă	5000 mm	4000 mm
Suprafață max. ușă	11,25 m ²	9 m ²

Acumulator ProMatic 4

pentru garaje fără alimentare de la rețeaua electrică



Acumulator cu modul solar

Accesorii

Telecomandă



HS 5 BS

4 canale plus tasta de interogare, suprafață de înaltă strălucire în negru sau alb



HS 5 BS

4 canale plus tasta de interogare, suprafață neagră cu textură structurată mată



HS 4 BS

4 canale, suprafață neagră cu textură structurată mată



HS 1 BS

1 canal, suprafață neagră cu textură structurată mată



HSE 1 BS

1 canal, inclusiv ochet de breloc pentru chei, suprafață neagră cu textură structurată mată



HSE 4 BS

4 canale, inclusiv ochet de breloc pentru chei, suprafață neagră cu textură structurată mată sau capace cromate sau din plastic



HSE 4 BS

4 canale, inclusiv ochet de breloc pentru chei
Suprafață înalt strălucitoare cu capace cromate, culori: (fig. din stânga): gri antracit, gri de gheață, gri clasic, carbon, argintiu ■ **NOU**



HSD 2-C BS

Cromat, cu luciu foarte puternic, cu 2 canale, se poate utiliza și ca breloc



HSZ 1 BS

1 canal, pentru montarea în aprinzătorul de țigări al autoturismului



Suport pentru transmițătoare

cu suprafață de înaltă strălucire, neagră sau albă, suprafață structurată mată, neagră, pentru HS 5 BS, HS 4 BS, HS 1 BS



Suținerea telecomenzii

pentru montare pe perete sau fixare pe parasolarul unui autovehiculului, transparent, pentru HS 5 BS, HS 4 BS, HS 1 BS precum și HSE 1 BS și HSE 4 BS

→ Puteți găsi programul de accesorii complet în broșura „Sisteme de acționare pentru garaje și porți de intrare în curte”.



**Tastatură cu coduri radio
FCT 3 BS**

3 funcții, cu taste iluminate, cu posibilitate de montaj sub sau pe tencuială, carcasă din plastic gri deschis RAL 7040 (disponibil și cu 10 funcții și capac articulată, vopsit în aluminiu alb RAL 9006)



**Tastatură cu coduri radio
FCT 10 BS**

10 funcții, cu taste iluminate și capac articulată, cu posibilitate de montaj sub, respectiv pe tencuială, carcasă din plastic vopsită în aluminiu alb RAL 9006



**Cititor de amprentă radio
FFL 25 BS**

2 funcții, până la 25 de amprente, cu capac articulată, cu posibilitate de montaj sub sau pe tencuială, carcasă din plastic în aluminiu alb RAL 9006



**Buton interior radio
FIT 5 BS**

4 canale plus tasta de interogare, carcasă din plastic în alb pur RAL 9010

Buton



**Buton interior radio
FIT 2-1 BS**

2 funcții, posibilitate de conectare a maxim 2 elemente de comandă prin cablu, de ex. selector cu cheie, carcasă din material plastic în alb pur, RAL 9010



**Buton interior
IT 1b-1**

butoane mari, iluminate, pentru deschiderea confortabilă a porții / ușii, carcasă din plastic în alb pur RAL 9010



**Transponder
TTR 1000-1**

cu 1 funcție, cu posibilitate de înregistrare pentru 1000 de chei, pachetul de livrare: 1 cheie și 1 card (mai multe, la solicitare), carcasă din zinc turnat sub presiune, în aluminiu alb RAL 9006



**Tastatură cu cod
CTP 3-1**

3 funcții, cu inscripționare iluminată și suprafață tactilă neagră, sensibilă la atingere, carcasă din zinc turnat sub presiune, în aluminiu alb RAL 9006



**Tastatură cu cod
CTV 3-1**

3 funcții, deosebit de robustă, cu tastatură metalică, carcasă din zinc turnat sub presiune, în aluminiu alb RAL 9006 cu capac din inox



**Cititor de amprente
FL 150**

2 funcții, comandare prin citirea amprente, se pot memora până la 150 de amprente, carcasă din zinc turnat sub presiune, în aluminiu alb RAL 9006 cu capac din inox



**Selector cu cheie
1 STUP 50
2 STAP 50**

în varianta de montaj sub sau pe tencuială, inclusiv 3 chei, carcasă din zinc turnat sub presiune, în aluminiu alb RAL 9006 cu capac din inox



**Senzor interior de climatizare
HKSI**

pentru monitorizarea umidității și ventilării automate din garaj, carcasă din plastic în alb pur RAL 9010

Soluții de modernizare

Pentru situații speciale de montare

Montajul standard **1**

În mod ideal, garajul dumneavoastră trebuie să dispună de minim 90 mm spațiu liber în laterale. Astfel, șina de culisare se poate prinde direct de perete în șuruburi, în spatele deschiderii din zidărie. Ușile secționale Hörmann sunt livrate cu toate materialele de montaj necesare pentru această situație constructivă.

Set de garnituri montant **■ NOU 2**

Profilul din plastic este montat între zidărie și montant. În cazul pereților exteriori expuși umezelii, acest lucru împiedică transferul umidității în cadru și previne efectiv formarea ruginii.

Profile de acoperire ale montanților

Pentru un aspect general armonios, montanții cu profile de acoperire pot fi potriviți ușor textura și finisajul secțiunilor.

3 Profilul de mascare cu lățime de 55 mm, inclusiv plăcuțe adezive pentru montarea ușoară în spatele deschiderii din zidărie, cu spațiu lateral mic (< 90 mm)

4 Profilul de mascare cu lățime de 90 mm pentru montarea în golul din zidărie, cu fixare de pereții laterali

Ancoră specială pentru fixarea laterală a tocurilor

Cu ancora opțională specială, cu utilizare universală, montanții căilor de rulare pot fi fixați de peretele lateral al garajului. Denivelările pereților pot fi preluate simplu, iar peretele rămâne intact.

3 Montare la o distanță până la perete de 35 mm

4 Montare posibilă și la pereții laterali înclinați și cu denivelări

5 Montare cu sistem compozit de izolare termică

6 Montare posibilă și la fațadele fără capacitate portantă mare (clinker sau izolare termică) cu etanșare laterală de la 90 mm, până la 125 mm și adâncime de fixare de la 160 mm până la 240 mm (în funcție de modelul ancorei).



Prag anti-intemperii **7**

Profilul se montează simplu pe pardoseală și etanșează suplimentar muchia inferioară a ușii. Acesta împiedică stagnarea apei pe întreaga lățime a ușii. Datorită înălțimii reduse se asigură un acces fără obstacole.

Seturi de compensare pentru podele înclinate **8**

Profilul de podea reglabil nivelează marginea inferioară a blatului ușii până la o diferență de 20 mm. Setul de reglare a montantului este format din plăci de plastic cu grosimea de 2,5 mm, care sunt plasate exact sub picioarele tocului.

Înlocuirea ușilor basculante

La demontarea ușii basculante vechi și montarea ușii sectionale noi LPU 42, de multe ori este necesară anularea diferenței de nivel din pardoseală. Cu ajutorul soluțiilor noastre de modernizare, aceste lucrări nu mai sunt necesare.

Renovare șină pentru prag **9**

Înlocuirea șinei vechi pentru pragul unei ușii de garaj pentru o etanșare la pardoseala garajului mai curată.

Set cu compensare pe adâncime **10**

Setul constă dintr-un profil de compensare și subansamble de ușă speciale. La utilizarea acestui set, montantul trebuie scurtat cu 25 mm. Acesta poate fi comandat cu dimensiunile dorite sau poate fi scurtat la fața locului.

Set Reno RZ ■ NOU **11**

Partea din spate a piciorului din plastic al montantului nu este legată, astfel încât acesta să poată fi montat pe șina de pe pardoseală a vechii ușii basculante. Setul este format dintr-o piesă mobilă specială și o garnitură special formată pentru pardoseală, care sigilează ușa în mod curat în fața șinei de prag.

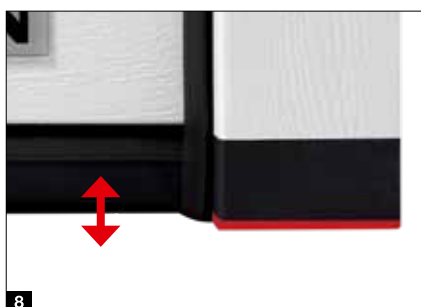

Soluții de modernizare

Cu panouri elegante

Panouri de mascare **1**

În mod ideal, garajul dumneavoastră trebuie să dispună de un spațiu de minim 100 mm în zona buiandrugului (min. 115 mm la ușile cu sistem de acționare). Panoul de mascare la buiandrug, pentru instalare standard în spatele deschiderii, este furnizat standard cu o înălțime de 95 mm. La cerere, puteți obține panoul de mascare și la o înălțime de 125 mm.

Pazie izolată termic **2**

Un panou de mascare cu pereți dubli cu aspect asemănător secțiunilor, pentru instalarea în deschidere, acoperă spațiul liber dintre tavan și panoul superior. După verificări tehnice sunt posibile și vitrări. Acest panou de mascare opțional se poate livra ca și câmp panoramic din aluminiu.

Panouri de mascare coplanare **3**

La ușile LPU 42, panoul de mascare coplanar este cea mai elegantă soluție pentru o acoperire nevizibilă a spațiului dintre buiandrug și blatul ușii. Când ușa este închisă, elementul superior al ușii este etanșat coplanar cu pazia.

Set rame de mascare pentru buiandrug și peretele lateral

Pentru montajul în deschiderea din zidărie se poate monta o ușă de dimensiuni standard sau de modernizare. Fanta rămasă între buiandrug și cea mai de sus secțiune, respectiv peretele lateral și montanții ușii (max. 35 mm) se acoperă cu ajutorul unui set opțional de rame de mascare. Acest set constă din panouri, capace și material de fixare. O mască de ramă opțională acoperă de asemenea montanții laterali:

4 Lățime de 95 mm pentru montare în deschidere

5 Lățime de 125 mm pentru montare în fața deschiderii.

Set măști de renovare **6**

Crăpăturile inestetice și marginile deteriorate din buiandrug și zona deschiderii din zidărie pot fi acoperite foarte ușor cu ajutorul măștilor opționale de renovare. În acest fel nu mai sunt necesare lucrări de zidărie și tencuire.



	Woodgrain	Slategrain	Silkgrain	Sandgrain	Planar	Decograin	Duragrain
Profile de acoperire ramă	●	○	●	●	●	●	□
Panouri de mascare la buiandrug	●	○	●	●	●	●	□
Pazii cu pereți dubli ca secțiunile	●	●	●	●	●	●	●
Set de rame de mascare	●	○	●	●	●	●	□
Panouri de mascare coplanare	●	●	●	●	●	●	●
Set rame de renovare	●	○	●	●	●	●	□

● = Mascare / acoperire lamele ușii în aceeași suprafață, culoare sau decor

○ = Mascare / acoperire cu suprafață lucioasă și în aceeași culoare precum cea a lamelelor ușii

□ = Mascare / acoperire cu suprafață lucioasă și în aceeași ton de culoare care se potrivește cu cea a lamelelor ușii sau în RAL, la alegere



Secțiuni verticale (cu acționare)

Șină Z

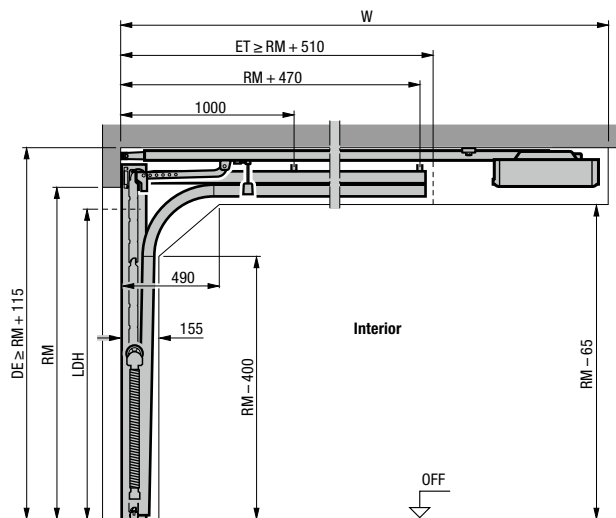

Șină N

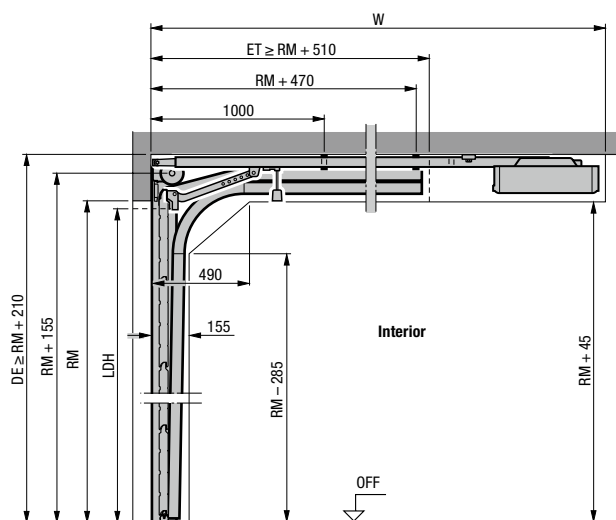

Șină L

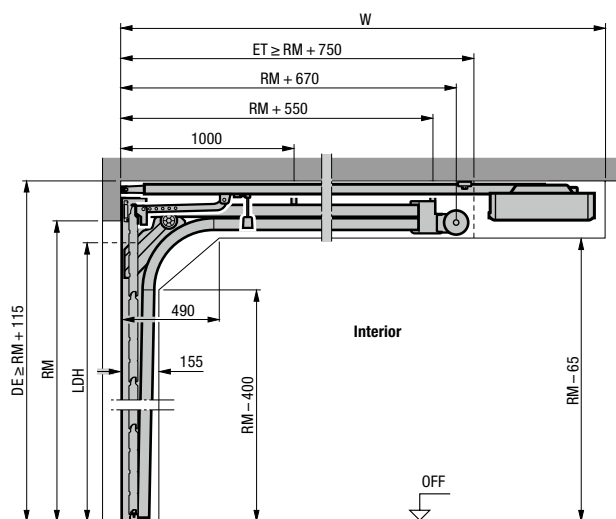

Secțiune orizontală

Șină Z, N, L

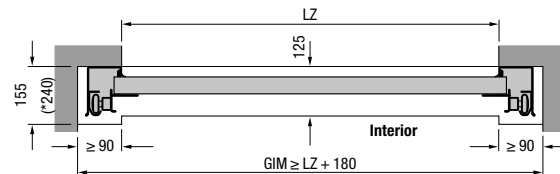

Montarea cu șină Z, N, L

Lungime totală sisteme de acționare (W)	Șină Z	Șină N	Șină L
Uși cu sistem de acționare			
	2125 (K)	3200	3200 ¹⁾
	2250 (K)		3200 ²⁾
Înălțime max. ușă	2375 (M)	3450	3450 ¹⁾
	2500 (M)		3450 ²⁾
	2625 (L)	4125	
	3000 (L)	4125	4125

¹⁾ Înălțime maximă ușă indisponibilă pentru LPU 67 Thermo

²⁾ Înălțime maximă ușă indisponibilă pentru LPU 42, LTE 42

Explicații

Tije sistem acționare

- K Tijă scurtă
- M Tijă mijlocie
- L Tijă lungă

Dimensiune de comandă

- LZ Dimensiunea utilă a tocului
- RM Grilă de dimensiuni pe înălțimea ușii
- DE Înălțimea până la tavan
- W Lungime totală sistem de acționare
- LDH Înălțime utilă de trecere
- GIM Dimensiunea interioară a garajului
- ET Adâncime de pătrundere

Observație:

La ușile de o culoare închisă orientate spre soare, sistemul de acționare trebuie montat mai sus cu 40 mm.

În datele de montaj găsiți mai multe informații sau puteți întreba partenerul dumneavoastră Hörmann despre tipurile de șine precum cele supraînălțate.

Dimensiuni și date de montaj

Uși alăturate

Uși laterale din oțel și lemn masiv – secțiuni horizontale

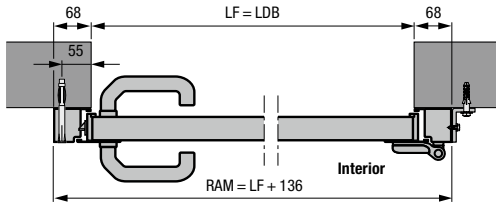

Ușă alăturată cu toc bloc din aluminiu, profil de tip 1
Montare în spatele golului din zidărie

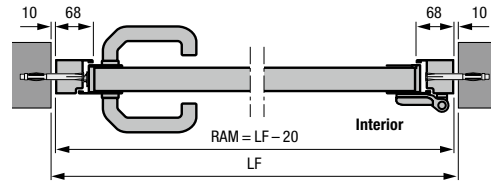

Ușă alăturată cu toc bloc din aluminiu, profil de tip 2
Montaj în deschidere

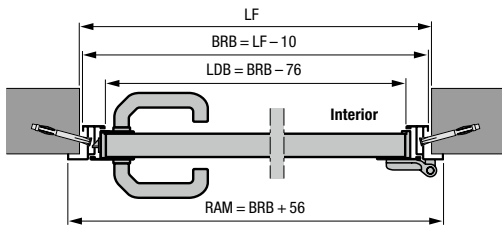

Ușă alăturată cu toc de colț din aluminiu, tip profil 1 sau 2
Deschidere la exterior

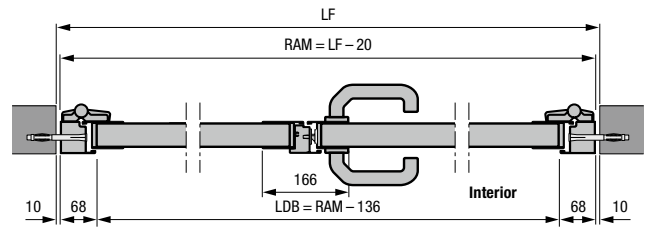

Ușă alăturată cu 2 canaturi și toc bloc din aluminiu, profil de tip 2
Montaj în deschidere

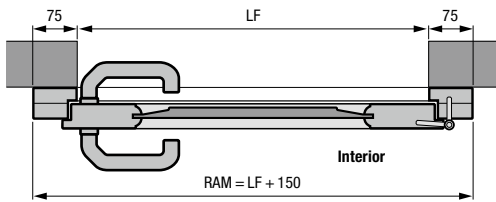

Ușă alăturată din lemn masiv
Montare în spatele golului din zidărie

- Ușă alăturată cu 2 canaturi și cu împărțire asimetrică
- Ușă alăturată cu 2 canaturi cu deschidere spre interior și exterior

Uși laterale din oțel și lemn masiv – secțiuni verticale

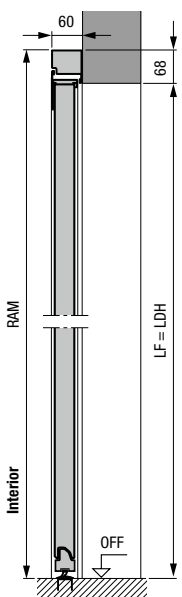

Ușă alăturată cu toc bloc din aluminiu, profil de tip 2
Montare în spatele golului din zidărie

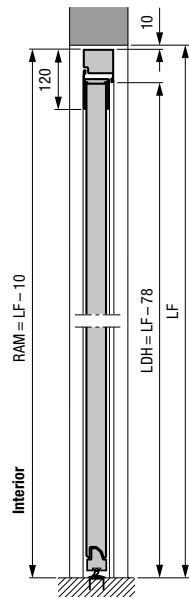

Ușă alăturată cu toc bloc din aluminiu, profil de tip 2
Montaj în deschidere

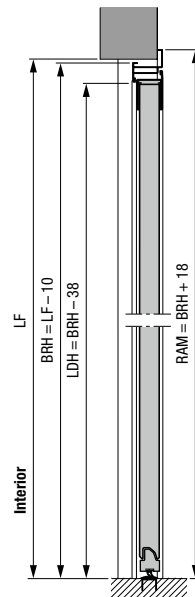

Ușă alăturată cu toc de colț din aluminiu, profil de tip 2
Deschidere la exterior

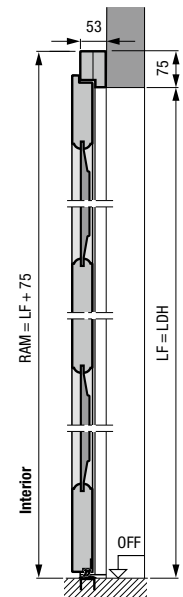

Ușă alăturată din lemn masiv
Montare în spatele golului din zidărie

Uși alăturate din oțel

Profil tip 1 (montare în spatele deschiderii) cu striăție S, M, L, casetă S, toc bloc

LF deschidere	Dimensiune de comandă = RAM	Înălțimea clantei* de la NPF	Înălțimea secțiunii B a ușii
855 – 875 × 1990 – 2000	990 × 2058	955	500
855 – 875 × 2115 – 2125	990 × 2183	1010	531
980 – 1000 × 1990 – 2000	1115 × 2058	955	500
980 – 1000 × 2115 – 2125	1115 × 2183	1010	531

Profil tip 2 (montare în spatele deschiderii) cu striăție S, M, L, D, T, casetă S, toc bloc

LF deschidere	Dimensiune de comandă = RAM	Înălțimea clantei* de la NPF	Înălțimea secțiunii B a ușii
855 – 875 × 1990 – 2000	990 × 2058	1050	500
855 – 875 × 2115 – 2125	990 × 2183	1050	531
980 – 1000 × 1990 – 2000	1115 × 2058	1050	500
980 – 1000 × 2115 – 2125	1115 × 2183	1050	531

Profil tip 2 (montare în deschidere) cu striăție S, M, L, D, T, toc bloc

LF deschidere	Dimensiune de comandă = RAM	Înălțimea clantei* de la NPF	Înălțimea secțiunii B a ușii
875 × 2000	855 × 1990	1050	500
875 × 2125	855 × 2115	1050	531
1000 × 2000	980 × 1990	1050	500
1000 × 2125	980 × 2115	1050	531

Profil tip 1 (doar cu deschidere spre interior, montare opritor intern) cu striăție S, M, L, casetă S, toc de colț

Dimensiunea de comandă = BRM	Înălțimea clantei* de la NPF	Înălțimea secțiunii B a ușii
875 × 2000	955	500
875 × 2125	1010	531
1000 × 2000	955	500
1000 × 2125	1010	531

Profil tip 2 (cu deschidere la interior și exterior) cu striăție S, M, L, D, T, toc de colț

Dimensiunea de comandă = BRM	Înălțimea clantei* de la NPF	Înălțimea secțiunii B a ușii
875 × 2000	1050	500
875 × 2125	1050	531
1000 × 2000	1050	500
1000 × 2125	1050	531

Uși alăturate din lemn masiv

Montare în spatele deschiderii (striăție S, M, L, casetă)

Dimensiune de comandă = RAM	LF deschidere	Înălțimea clantei* de la NPF
1005 × 2190	855 – 875 × 2115 – 2125	1050
1130 × 2190	980 – 1000 × 2115 – 2125	1050

Montare în spatele deschiderii (Model 401, 403, 404, 405)

Dimensiune de comandă = RAM	LF deschidere	Înălțimea clantei* de la NPF
1130 × 2190	980 – 1000 × 2115 – 2125	1050

Explicații

- P1** Tip de profil 1 (ramă îngustă a canatului)
P2 Tip de profil 2 (ramă lată a canatului)
LDB Lățime utilă de trecere
LDH Înălțime liberă de trecere
RAM Dimensiune pe exterior ramă
LF Dimensiune finală de trecere
BRM Dimensiune de construcție
BRB Lățime de construcție
BRH Înălțime de construcție
OFF Nivelul pardoselei finite

Dimensiuni speciale

Uși alăturate cu 1 canaturi:
la cerere

Uși alăturate cu 2 canaturi:
1330 – 2500 × 1960 – 2558 mm

* Pozițiile mânerului pentru dimensiuni speciale se găsesc în datele de montaj.

Bucurați-vă de calitatea Hörmann la clădirile noi și la modernizări

Cu firma Hörmann puteți planifica totul optim. Soluțiile adaptate cu atenție vă oferă produse de top în orice domeniu cu un grad înalt de funcționalitate.

UȘI DE GARAJ. SISTEME DE ACȚIONARE PENTRU UȘI ȘI PORȚI. UȘI DE INTRARE.

UȘI PENTRU CAMERE. UȘI DIN OȚEL. TOCURI.



Unele dintre ușile prezentate sunt prevăzute cu dotări suplimentare și nu corespund întotdeauna modelelor standard. Din motive tehnice, culorile și texturile tipărite nu sunt întotdeauna ca în realitate. Produsele noastre sunt protejate prin patente. Copierea, chiar parțială, este permisă numai cu consimțământul nostru. Ne rezervăm dreptul la modificări.

HÖRMANN